

# Manual stomresning Garden rund 3,9 och 4,85



**Folkpool.**

# Introduktion

Folkpool Garden kan monteras helt ovanmark, delvis nedgrävd eller nedgrävd. Poolstommen består av färdigreglade plywoodskivor ( här kallade block ) som fästs samman med hörnbeslag. Konstruktionen förstärks därefter med kortlingar. Måtten för poolstommen finns angivet på ritningen men erhålls även utifrån de prefabricerade blocken. Kontakta din återförsäljare för mer information.



*Innan installation, läs noggrant igenom samtliga anvisningar och förvissa dig om att du förstår innehållet.*



## Allmän information

I anvisningen används Garden 3,9 som exempel, men principen för stomresning är densamma för Garden 4,85.

Om poolen ska utrustas med utvändig trappa så behöver stomkonstruktionen modifieras. Se separata anvisningar.

För håltagningar för bräddavlopp och montering av väggarmaturer, se separata anvisningar.

*Denna instruktion är anpassad efter europeisk byggnorm för privata pooler: SS-EN\_16582-2\_2015*

## REKOMMENDERADE VERKTYG OCH HJÄLPMEDEL

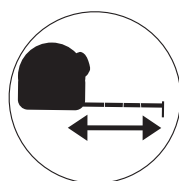

Måttband



Skruvdragare

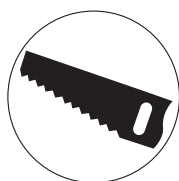

Såg

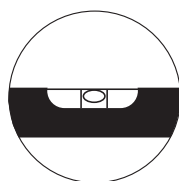

Vattenpass



Sticksåg

## VID FRÅGOR, KONTAKTA DIN ÅTERFÖRSÄLJARE

För kontaktinformation till din återförsäljare, se [www.folkpool.se](http://www.folkpool.se)



# Leverans

## MEDFÖLJANDE I POOLPAKETET

Pos.	Benämning
6	Block Garden
7	Hörnbeslag lång Ø3,9 8-kanter/ Ø4,85 10-kanter
8	Hörnbeslag kort Ø3,9 8-kanter /Ø4,85 10-kanter
9	Beslagsskruv 6,0x70
10	Beslagsskruv 6,0x40
13	Skruv 4,2x42 bandad PH2 rostfri A2
15	Regel kortling 44x95 v-hyvlad L=370mm
17	Stödkortling 44x95 tryckimp 200mm
18	Skruv Cutter 5x80 T25
19	Snäppin fästlist för liner L=1,5m
20	Skyddstejp pool 250mm x 100m

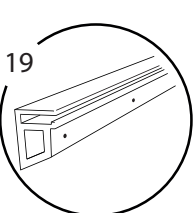
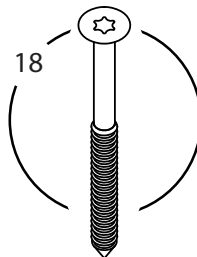
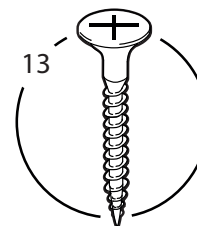
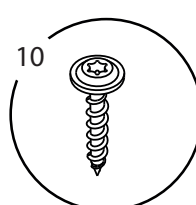
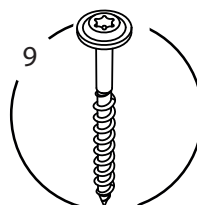
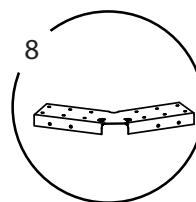
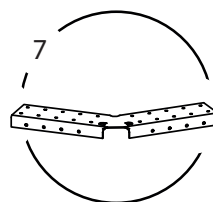
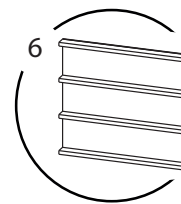

## REKOMMENDERAD SÄKERHETSUTRUSTNING



Skyddshandskar



Skyddskläder



Hörselskydd



Skyddsglasögon



Skyddsskor

# Sammanfogning av block

Ett block består av en plywoodskiva med monterade regler.  
Samtliga block har samma mått. Antalet block beror på poolmodell  
(se A). För gällande antal block, se ritningen för din poolstorlek.

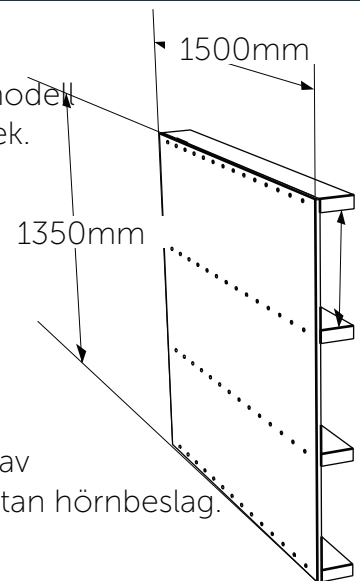
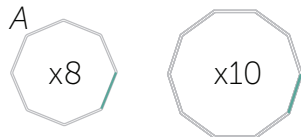

## SAMMANFOGNING AV BLOCK

1. Placera två block på markeringen för poolens läge. Ett av blocken ska vara förberet med hörnbeslag, det andra utan hörnbeslag.
2. Sätt skyddstejp på reglarna innan beslagen monteras.



3. Montera samman de två blocken beslagsskruvarna.

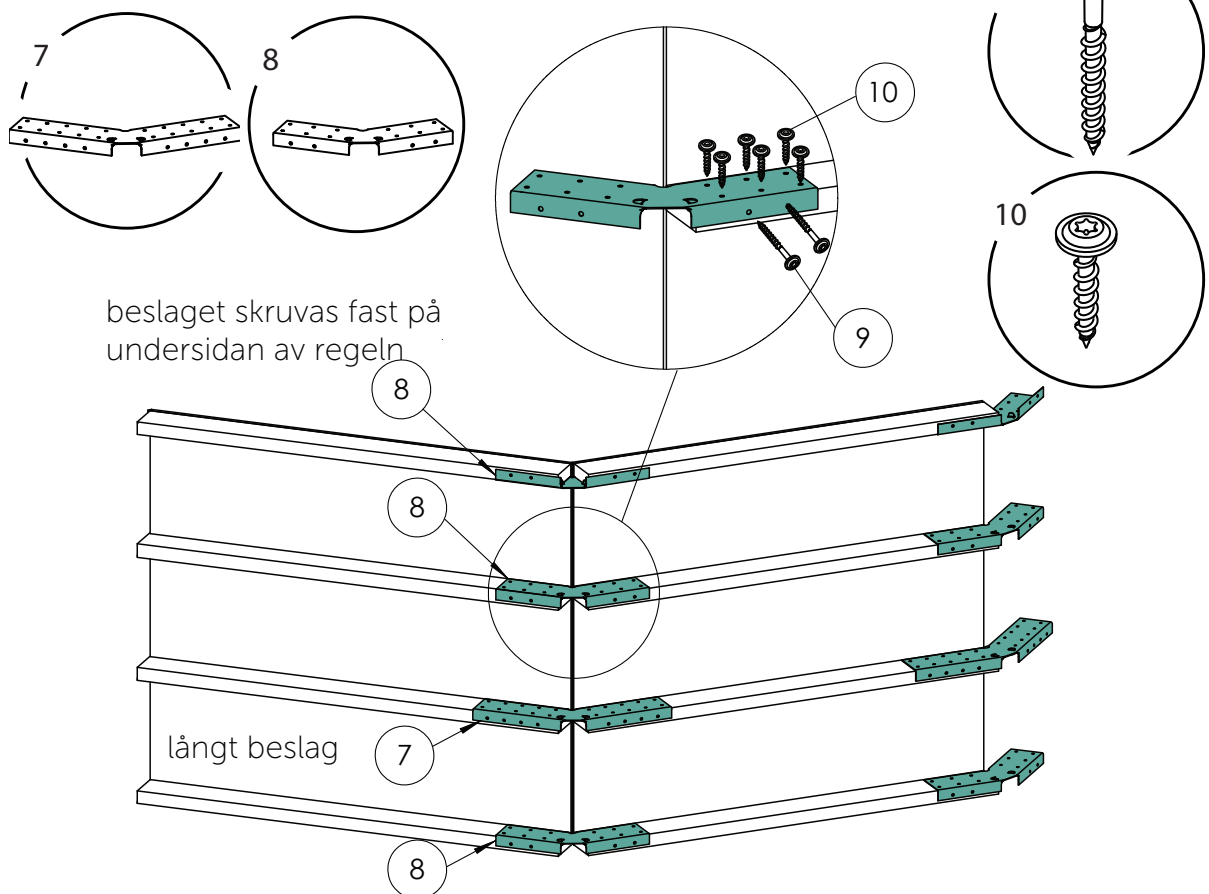

### OBS!

- De övre beslagen monteras på regelns undersida.
- Övriga hörnbeslagen monteras på regelns ovasida.
- De näst nedersta hörnbeslagen är större än de övriga.

## Sammanfogning av block

3. Montera resterande block på samma sätt.

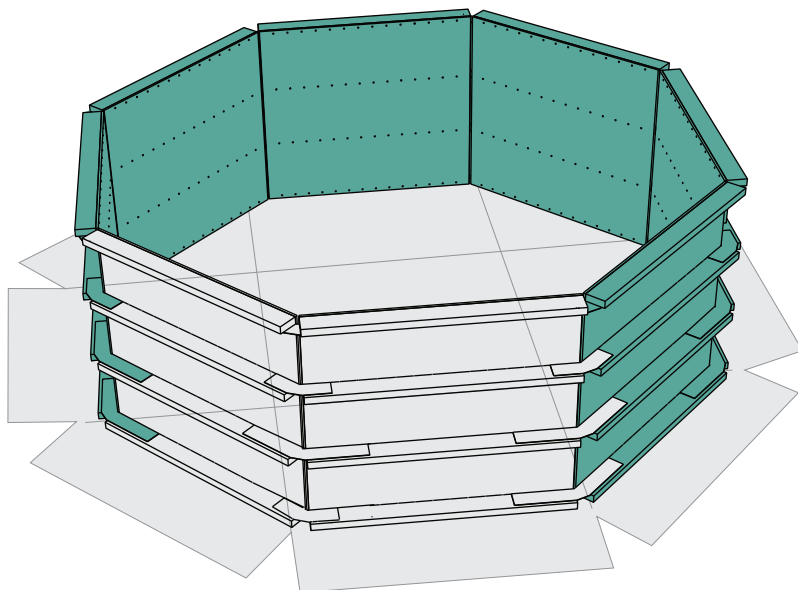

## Mätning och invägning

1. Vik geotextilen över blockets bottenregel och fäst med pappspik (c/c 100 mm).

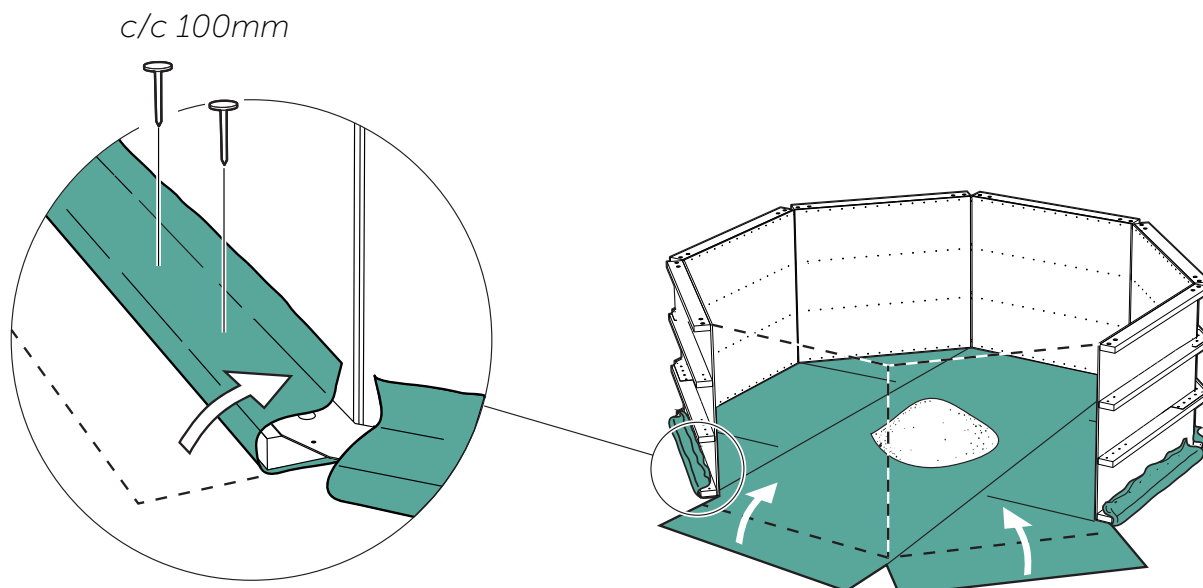

2. För in putssand mellan bottenreglar och geotextil tills stommen står i våg. Se till att packa putssanden noggrant.



*Tips!*

*För invägning, använd ett slangpass eller ett långt vattenpass.  
Placera en rak regel tvärs över poolen och placera ett vattenpass  
ovanpå den.*

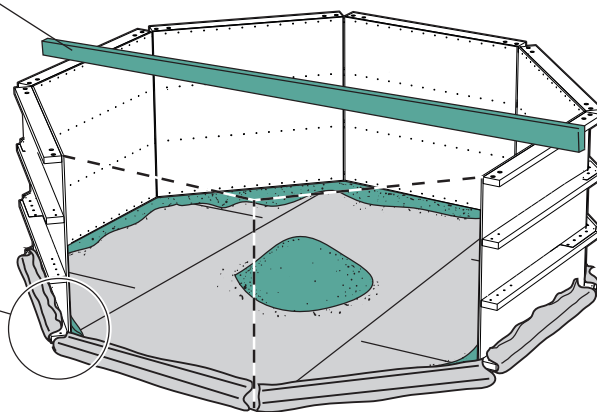
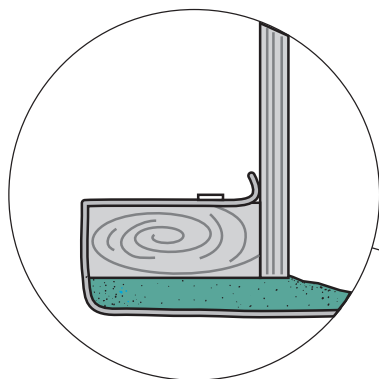
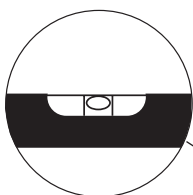

## Mätning och invägning

3. Kryssmät diagonalen på stommen. Kontrollera att måtten överensstämmer med ritningen för din poolstorlek. Om måtten avviker från varandra med mer än 20 mm så krävs justering.



*OBS!*

*Om poolen ska placeras parallellt eller i annat förhållande med hus, altan eller andra objekt, kontrollera att avstånden är korrekta.*

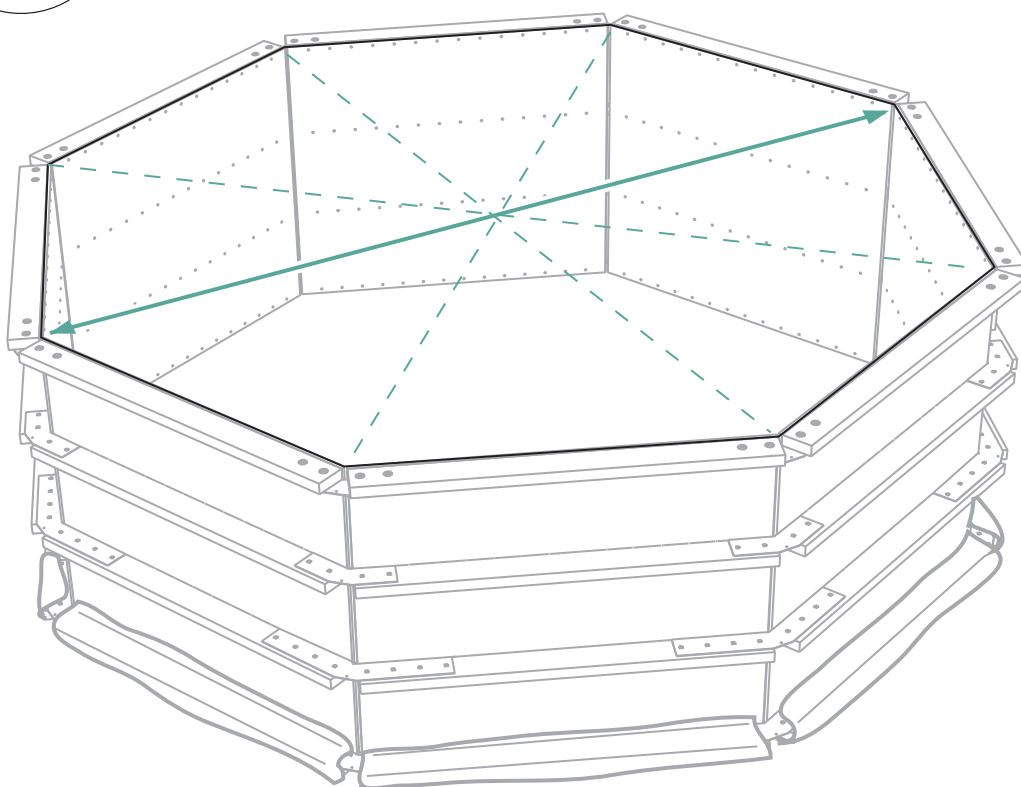
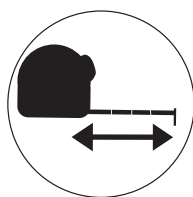

# Förstärkning

1. Förstärk samtliga hörnskarvar med v-hyvlade kortlingar. V-hyvlade kortlingar monteras mitt över skarven och centreras i höjddled mellan reglarna. Kortlingarna fästs från stommens insida med fyra skruv per block.

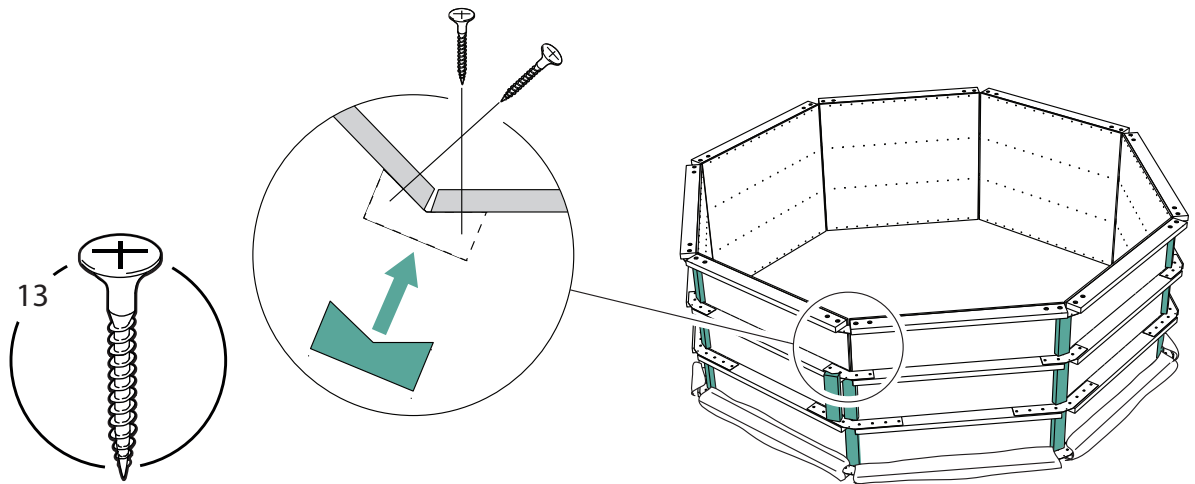

2. Förstärk samtliga block med två stödkortlingar per block. Stödkortlingar monteras dikt an mot toppregelns undersida och fästs med två skruv från stommens insida och två skruvar från ovan sidan. För horisontell placering av stödkortlingar, se ritningen för din poolstorlek.

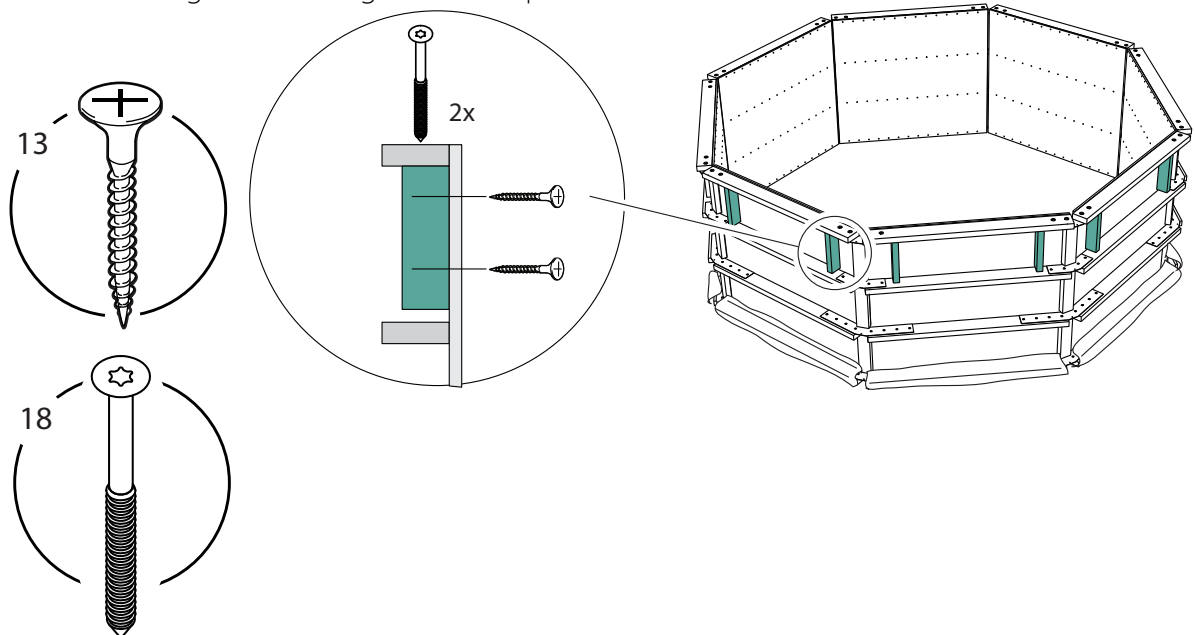



# Montering av snäpp-in-list

Montera snäpp-in-list ⑱ med skruv ⑬.

1. Montera första listen 17 mm från invändigt hörn.
2. Förborra hål och fäst hela snäpp-in-listen med rostfri skruv ⑬, c/c 200 mm
3. Montera resterande snäpp-in-lister på samma sätt.

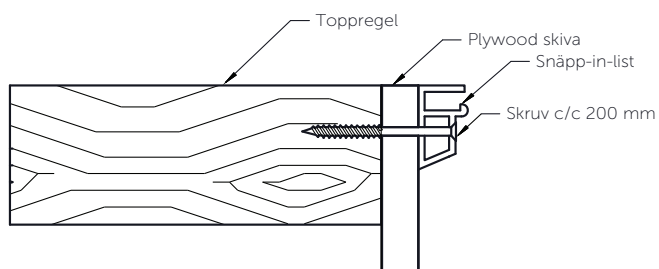
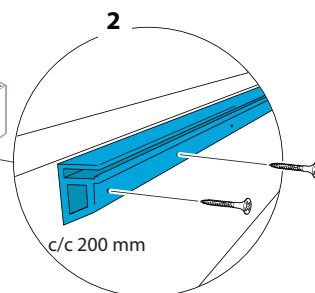
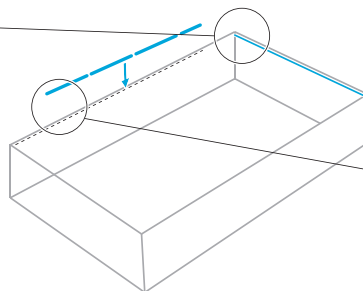
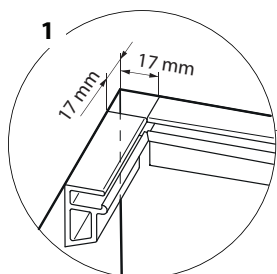
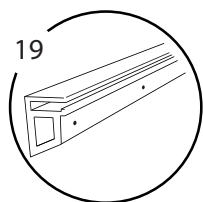
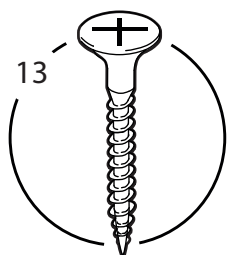

# Placering av bräddavlopp, inlopp och belysning

## Planering placering av inbyggnadsarmaturer

Tänk på placeringen är beroende vad poolen har för utrustning som pooltrappa, poolskydd mm..

Standard placering

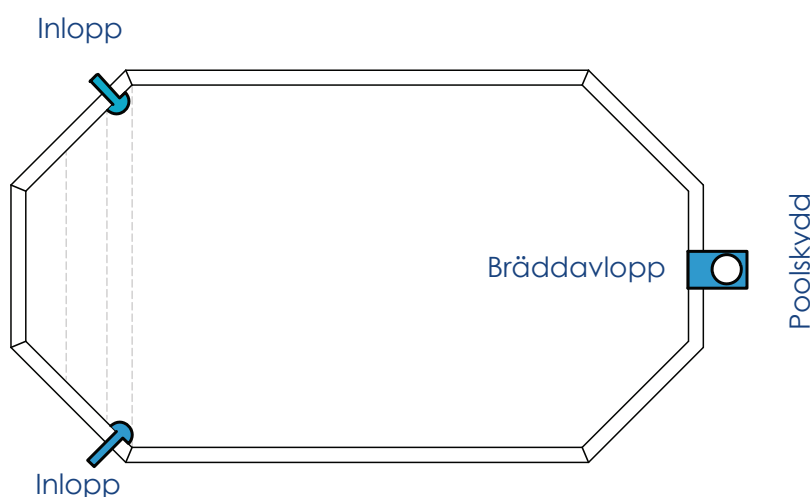

Skissen ovan visar placering av inbyggnadsarmaturer enligt Folkpools rekommendationer. Vid önskemål om avvikelser rådgör med din återförsäljare.

## Bräddavlopp

Bräddavloppets placering kan påverka poolskyddets funktion och montering. Det kan vara bra att ha med det i åtanke. Bräddavloppet ska vara centrerat på väggsektionen enligt skissen ovan. Se även den alternativ placeringen av bräddavloppet. Bäst funktion fås om bräddavloppet vänds mot den vanligaste vindriktningen. Sträva efter kortast möjliga rördragning till maskinrum.

## Inlopp

Vid gaveltrappa ska inlopp placeras på diagonalsektionerna.

## Belysning

Placera poollampan så den lyser från hus eller sittgrupp, då det starka ljuset kan upplevas bländande.

# Bräddavlopp

## Montering av bräddavlopp

Nu är det dags att montera bräddavloppet. Monteringen sker i flera steg. Första steget sker innan linermonteringen.

Se Manualen till valt bräddavlopp som ingår i aktuellt poolpaket.

Exempel på några av Folkpools olika bräddavlopp:



Bilderna nedan visar Quadrapool. Garden har en toppregel, utanpåliggande snäpp-in list och en annan konsol. För övrigt lika. Hålet för bräddavloppet placeras under toppregeln.

## Håltagning och stöd av bräddavlopp

Håltagningen för bräddavloppet görs när hela poolstommen är monterad och snäpp-in listen sitter på plats. Se även bräddavloppets manual.



Mät in vart bräddavloppet ska vara. Rita en markering.



Använd medföljande dekal som kapmall. Ovankant markering ska ligga i liv med ovankant plywood.



Såga i plywooden med sticksågen



Skruva fast två stående regler på var sida om bräddavloppet.



Skruva fast en liggande regel mellan de stående reglarna dikt an som stöd för bräddavloppet.

# Inlopp

## Montering av inlopp

Inloppen placeras enligt skissen på sid 9 och 300 mm från överkant pool. Tänk på placeringen beroende vad poolen har för utrustning. Pooltrappa, pooltak, lamellöverdag mm. Montering sker i flera steg. Första steget sker innan linermonteringen.

Se Manualen till valt inlopp som ingår i aktuellt poolpaket.

Exempel på några av Folkpools olika inlopp:



## Håltagning

Hålets diameter står i inloppets manual.

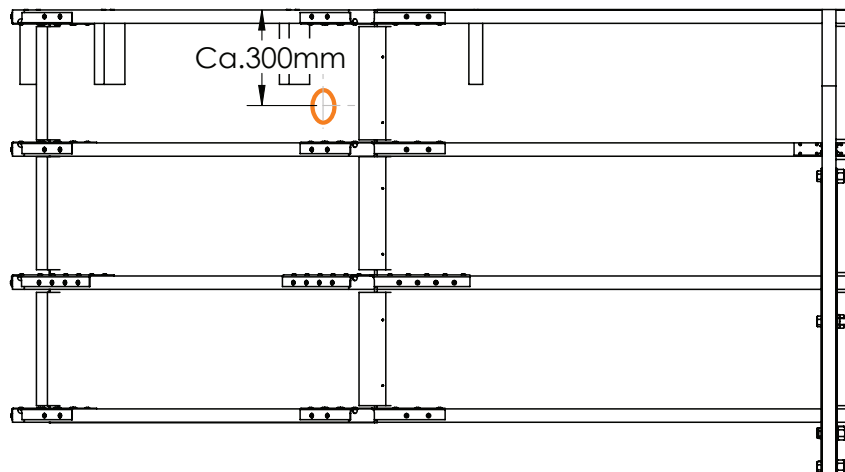

# Belysning

## Montering av belysning

Belysningen placeras ca 680 mm från överkant pool. Montering sker i flera steg. Första steget sker innan linermonteringen.

Se Manualen till vald poolbelysning som ingår i aktuellt poolpaket.

Exempel på några av Folkpools poolbelysningar:

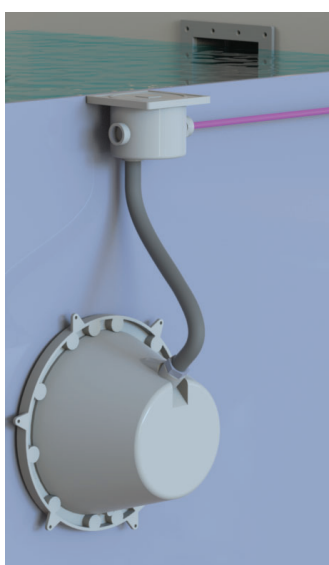
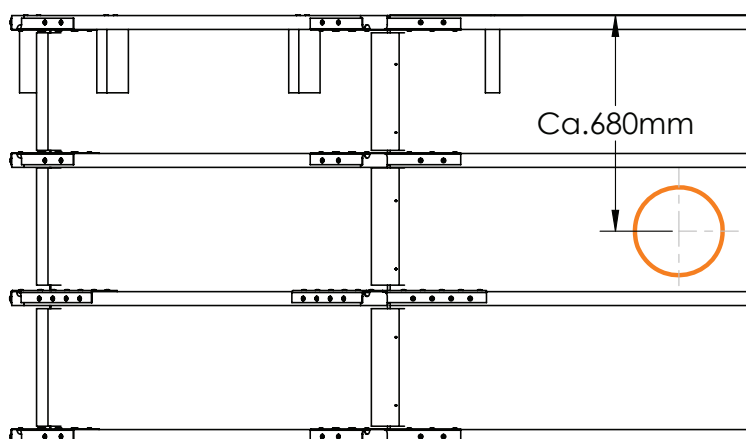

Installerad kopplingsbox med kabelrör till belysningen

## Kopplingsbox till poolbelysning

Kopplingsboxen ska monteras ovanför vattenytan i nära anslutning till poolbelysningen. I kopplingsboxen skarvas kabeln mellan belysningen och transformatorn.

Poolbelysningens elkabel ska dras i ett kabelrör som avslutas ovanför vattenytan. I kopplingsboxen skarvas elkabeln från poolbelysningen med elkabeln från transformatorn.



Transformator

## Spackla

Spackla skruvskallar och skivskarvar med plastic padding 100 eller liknande och sedan slipa sedan spacklingen,

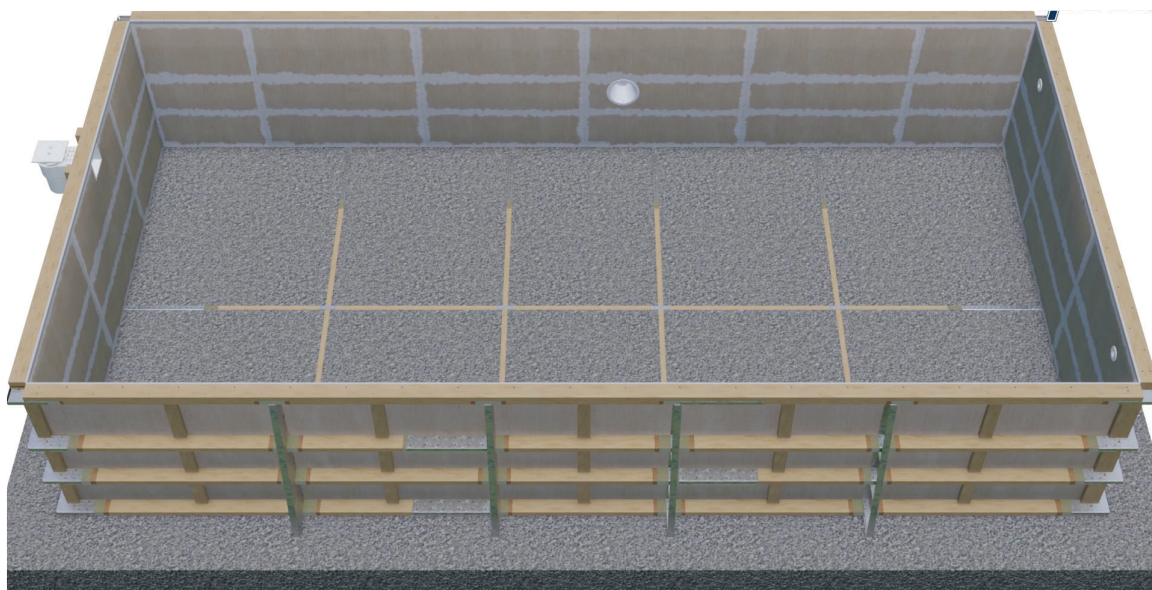

## Återfyllnad runt pool

För återfyllnad, se manual för markarbete och "Färdigställande av poolbotten".

## Vidare installation

### Fästa altanbygget i poolen

Att tänka på vid altanbygge. Belasta inte poolens konstruktion med altanens bärande konstruktion. Altanen ska vara självbärande

