

# Manual hörntrappa Relax

Till poolerna:

- Thermopool
- Quadra
- Classic Original med anpassningar se sid 4
- Garden rektangulär med anpassningar se sid 12-13

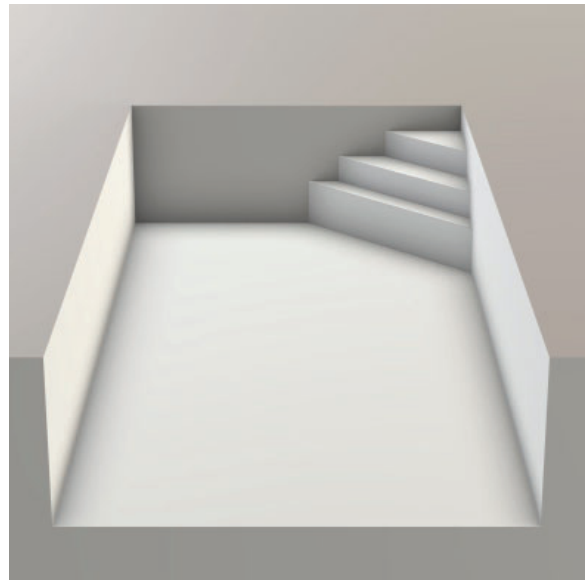
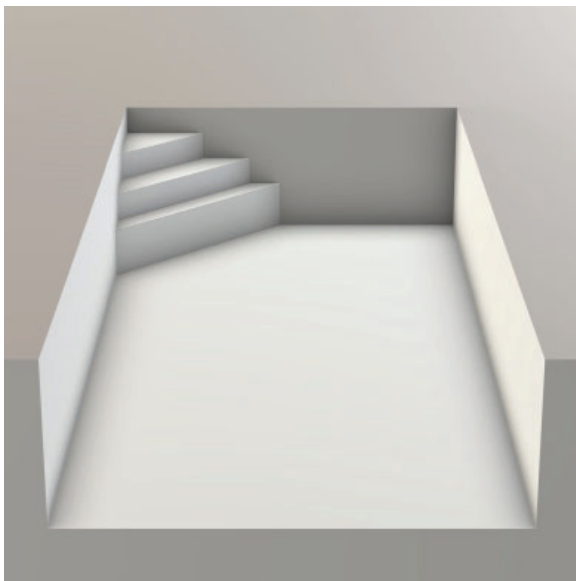

**Folkpool.**

# Introduktion



Innan installation, läs noggrant igenom samtliga anvisningar och förvissa dig om att du förstår innehållet.



## Allmän information

Trapporna är anpassade för att monteras i Folkpools Quadra och Thermopool. Pooltrappans mått är enligt poolstandarden SS-EN 16582-1:2015 (E)

**OBS!** Invägning och färdigställande av poolens stomresning ska ske innan montering av pooltrappan påbörjas.

# Rekommenderade verktyg och hjälpmedel

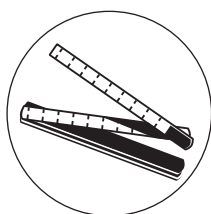

Tumstock

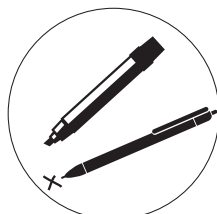

Penna

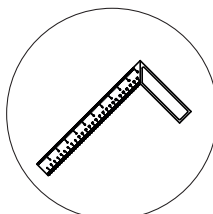

Vinkelhake

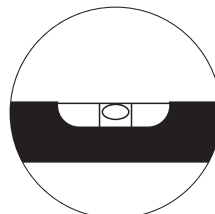

Vattenpass

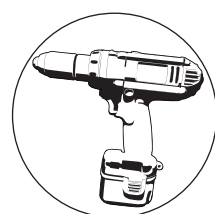

Skruvdragare  
10mm insex

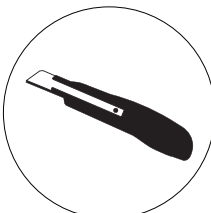

Kniv

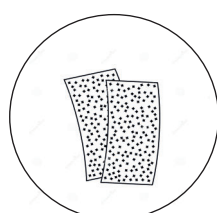

Sandpapper



Patronspruta

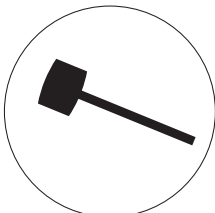

Gummiklubba

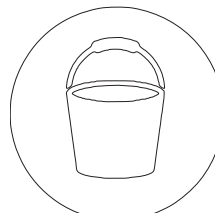

Hink

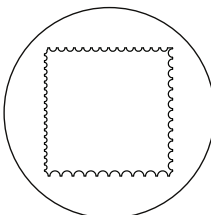

Tandspackel

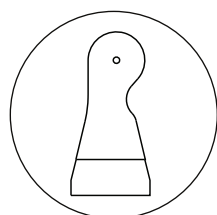

Bredspackel  
(underlagsmatta)

**VID FRÅGOR,  
KONTAKTA DIN  
ÅTERFÖRSÄLJARE**

För kontaktinformation till din återförsäljare, [www.folkpool.se](http://www.folkpool.se)

# Rekommenderad säkerhetsutrustning



Skyddshandskar



Skyddsskläder



Hörselskydd



Skyddsglasögon



Skyddsskor

## Medföljande vid leverans

Pos.	Art.nr.	Benämning	st
1	2357709	Hörnbit (inre hörn) hörntrappa	1
2	2357503	Trappblock bas	1
3	2357706	Trappblock bas vänster hörn	1
4	2357705	Trappblock bas höger hörn	1
5	2357900	Fixeringskil trappblock	4
6	2357708	Trappblock hörnbit vänster	1
7	2357707	Trappblock hörnbit höger	1
8	2357901	Isoskruv 100mm	8
9	2357513	Mellanvägg pooltrappa bas	2
10	2357502	Trappblock mellan	1
11	2357704	Trappblock mellan vänster hörn	1
12	2357703	Trappblock mellan höger hörn	1
13	2357512	Mellanvägg pooltrappa mellan	2
14	2357501	Trappblock topp	1
15	2357702	Trappblock topp vänster hörn	1
16	2357701	Trappblock topp höger hörn	1

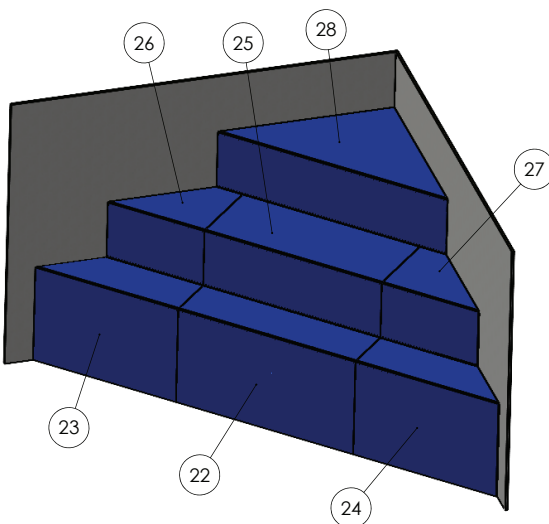
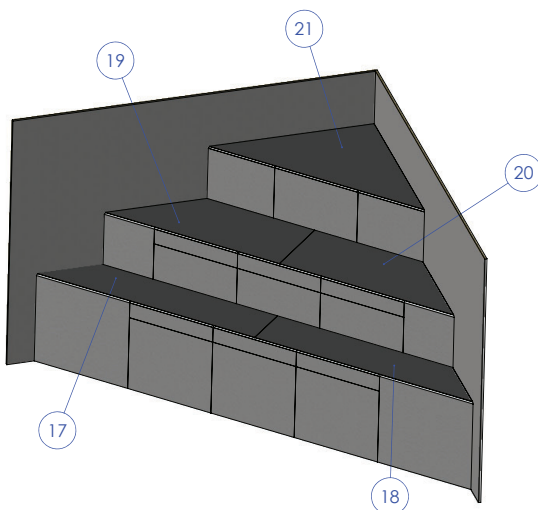
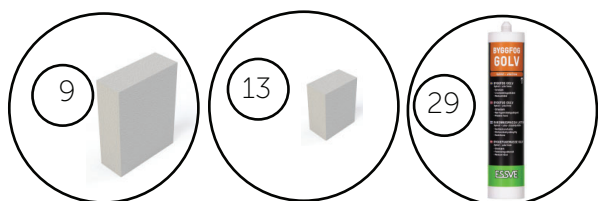
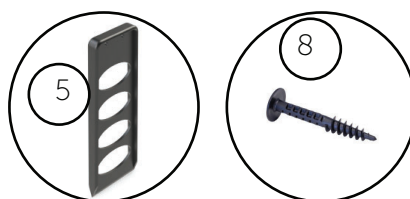
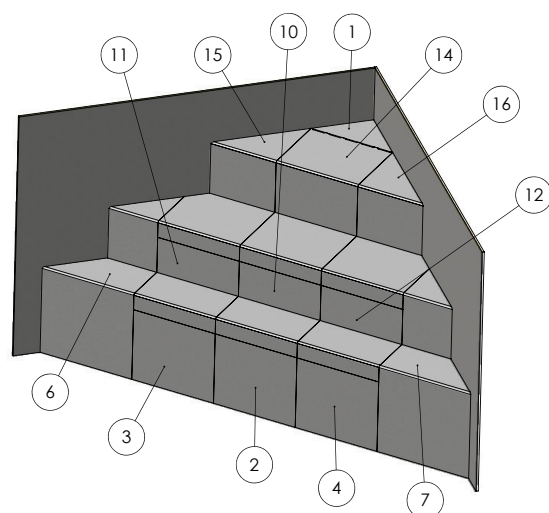

Pos.	Art.nr.	Benämning	st
17	2357805	Underskiva bassteg vänster hörn	1
18	2357815	Underskiva bassteg höger hörn	1
19	2357806	Underskiva mellansteg vänster hörn	1
20	2357816	Underskiva mellansteg höger hörn	1
21	2357807	Underskiva toppsteg hörntrapp	1
22	2357552	Toppskiva bassteg 1000	1
23	2357810	Toppskiva bassteg vänster hörn	1
24	2357811	Toppskiva bassteg höger hörn	1
25	2357550	Toppskiva mellansteg 1000	1
26	2357812	Toppskiva mellansteg vänster hörn	1
27	2357813	Toppskiva mellansteg höger hörn	1
28	2357814	Toppskiva Toppsteg	1
29	5650170	Montagelim	7
30			
31	20000250	Underlagsmatta 715x4000x3mm	1
32	20000251	Underlagsmatta 795x4000x3mm	1

## Mått Quadra

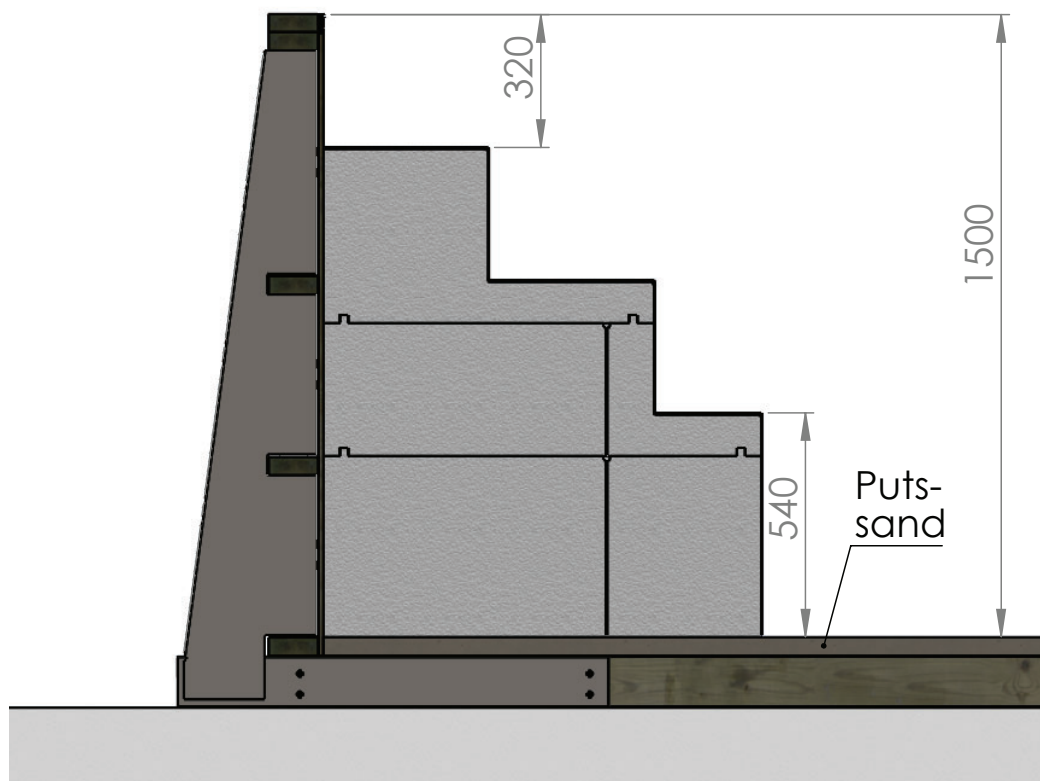

## Mått Thermopool

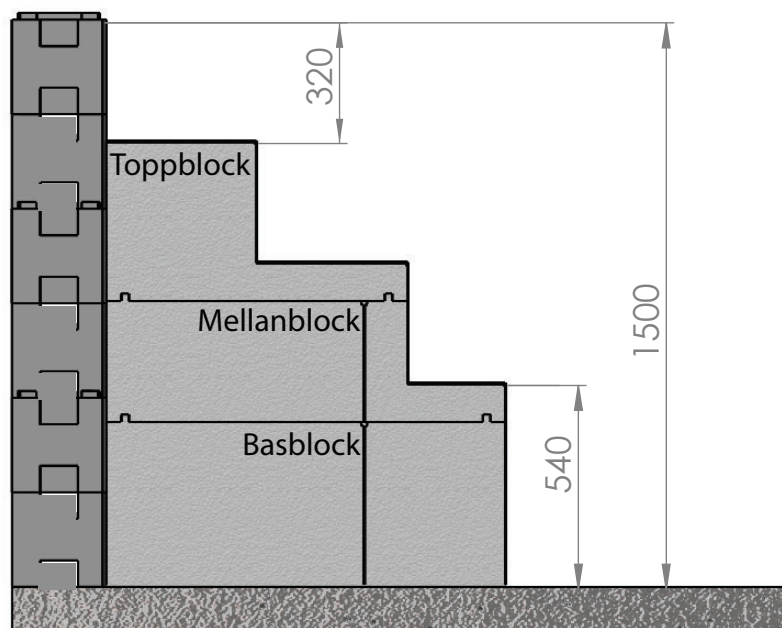

# Anpassningar för Classic Original

Gaveltrappa Relax kan med vissa anpassningar monteras i Classic Original. Trappens botten placeras i nivå med poolens bottenreglar på bärlagret innan putssanden. När trappan monteras i en befintlig pool skall 6cm av putssanden avlägsnas så den totala vägghöjden blir exakt 1500mm.

OBS!  
Denna skiss gäller endast Classic Original poolen

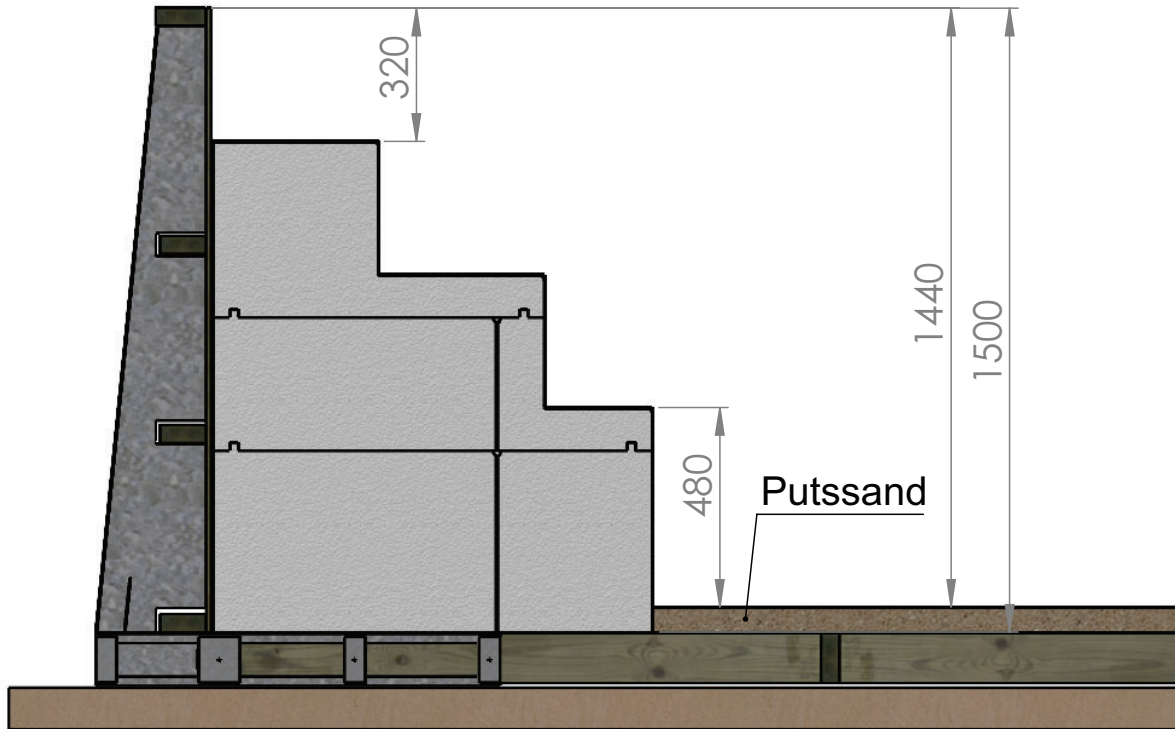

När Relax trappan är anpassad till Classic Original pooler så passar den inte ihop med Folkpools liner med standardmått med "gaveltrappa Relax" i benämningen. Då måste man istället måttbeställa liner. .

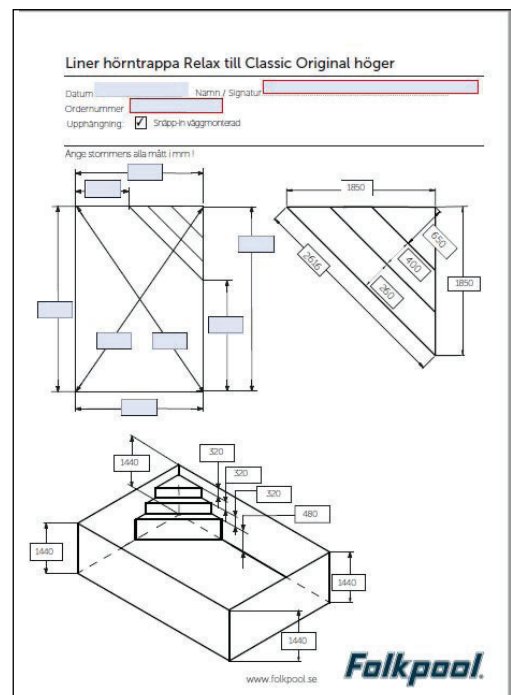
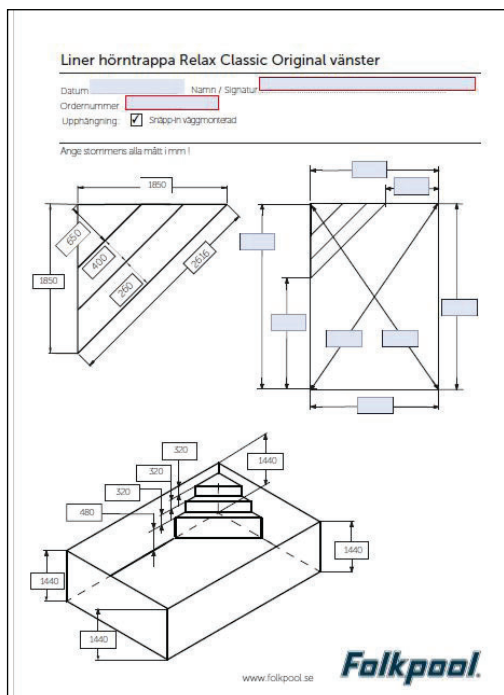

# Basblock

Med en jämn och slät botten i rätt höjd har du bästa förutsättningar när du bygger ihop modulerna för trappan

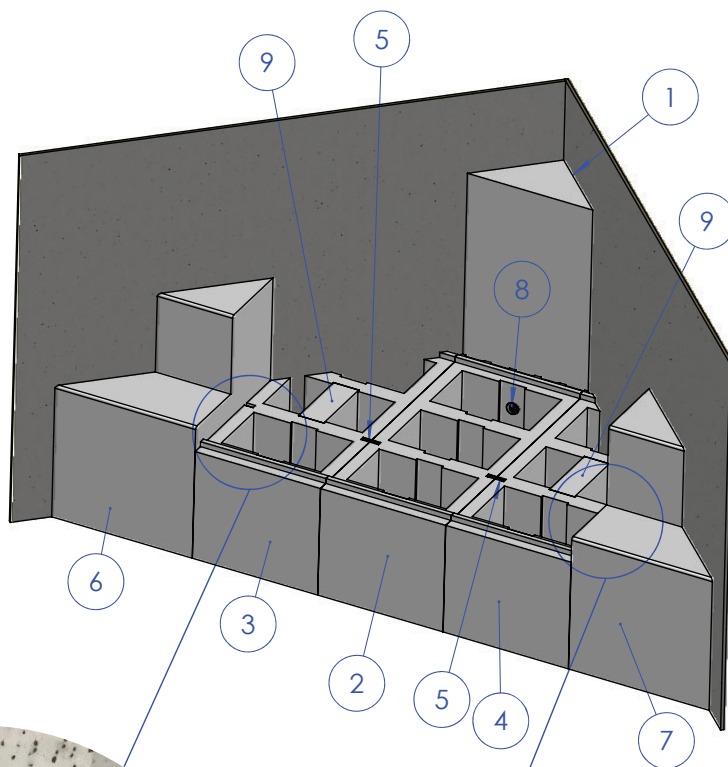

Skruren skall skruvas i in helt

Pos.	Art.nr.	Benämning	st
1	2357709	Hörnbit (inre hörn) hörntrappa	1
2	2357503	Trappblock bas	1
3	2357706	Trappblock bas vänster hörn	1
4	2357705	Trappblock bas höger hörn	1
5	2357900	Fixeringskil trappblock	2
6	2357708	Trappblock hörnbit vänster	1
7	2357707	Trappblock hörnbit höger	1
8	2357901	Isoskruv 100mm	5
9	2357513	Mellanvägg pooltrappa bas	2

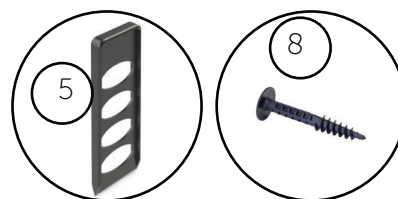

## Alternativ fyllning av trappblock.

Det tre olika alternativ att välja på.

- Makadam
- Betong
- Mellanvägg av EPS

Om hela eller delar av poolen är monterad helt ovan mark kan ballasten ersättas med mellanväggar av EPS.

**Beräknad åtgång av ballast 0,22 m<sup>3</sup>**

### Alt. Betongfyllda block



Avser du fylla med betong så ska du fylla främre facket nu då du inte kommer åt det facket senare när mellanblocket monteras

### Alt. Betongfyllda block

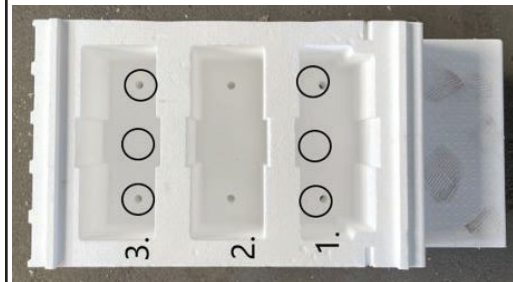

Mellansteget: Borra 3 hål med hålsåg. Ø 60 mm i främre (1) och bakre (3) facken för att säkra att de understa basblockens fack fylls med betong. Obs! hålen i främre facket (1) ska göras mot bakre vägen enligt bild så att undre facket fylls. Börja med att fylla betong i fack (2), vikten från betongen i fack (2) fixerar blocken när resten av betongen fylls på.

### Alternativ Makadam



Används makadam så ska samtliga fack fyllas.

### Alternativ Mellanvägg EPS



Om poolen är placera i väl dränerad mark, och garanterat säkrad mot grundvatteninträngning, eller det är en ovanmarks pool behövs ingen ballast.

# Mellanblock

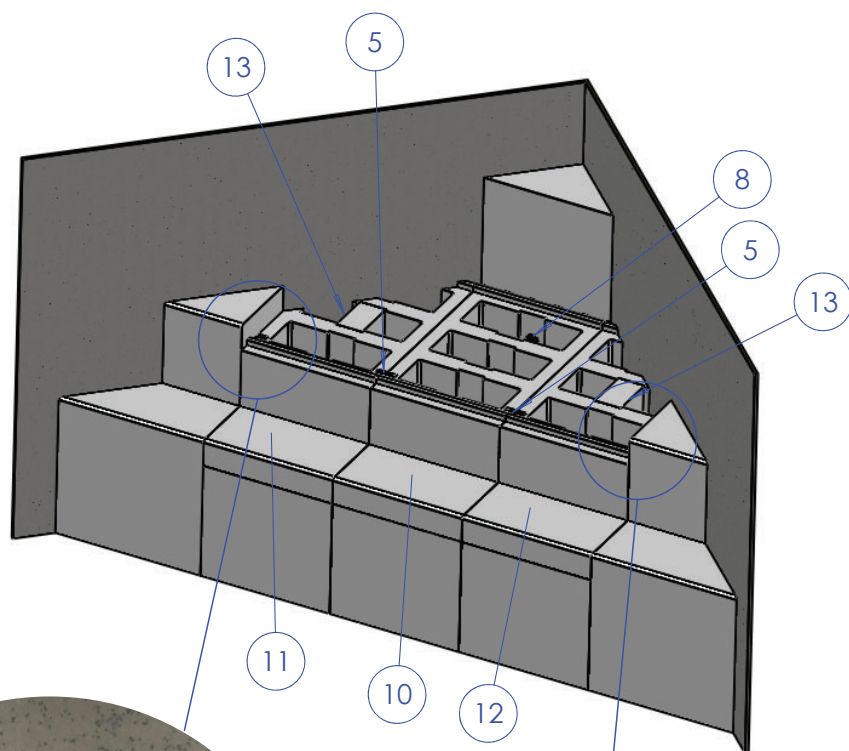

Skruven skall skruvas i in helt



Fyllning se sid 4

Pos.	Art.nr.	Benämning	st
5	2357900	Fixeringskil trappblock	2
8	2357901	Isoskruv 100mm	3
10	2357502	Trappblock mellan	1
11	2357704	Trappblock mellan vänster hörn kapat	1
12	2357703	Trappblock mellan höger hörn kapat	1
13	2357512	Mellanvägg pooltrappa mellan	2

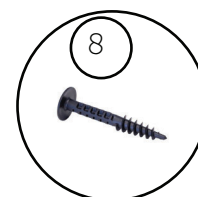
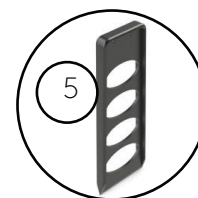



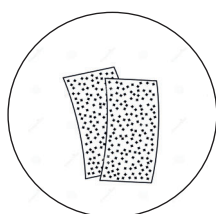
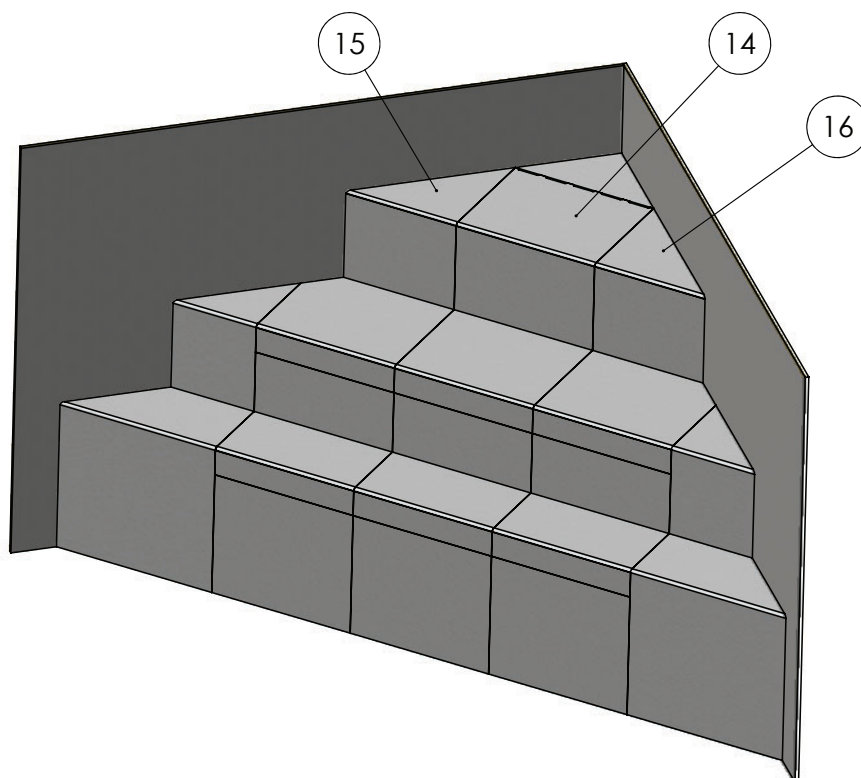

När hela trappan är på plats skall alla skarvar jämnas av med sandpapper.

Pos.	Art.nr.	Benämning	st
14	2357501	Trappblock topp	1
15	2357702	Trappblock topp vänster hörn kapat	1
16	2357701	Trappblock topp höger hörn kapat	1

# Underskivor

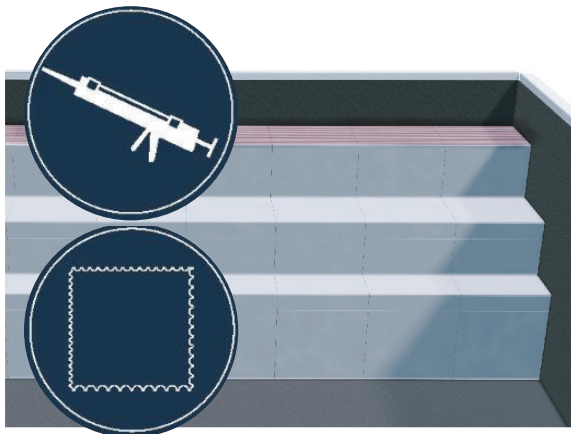

Sprid ut limmet över hela steget med en tandspackel. Underskivorna limmas på varje steg på trappblocken.

Blanka sidan ska vara nervänd.

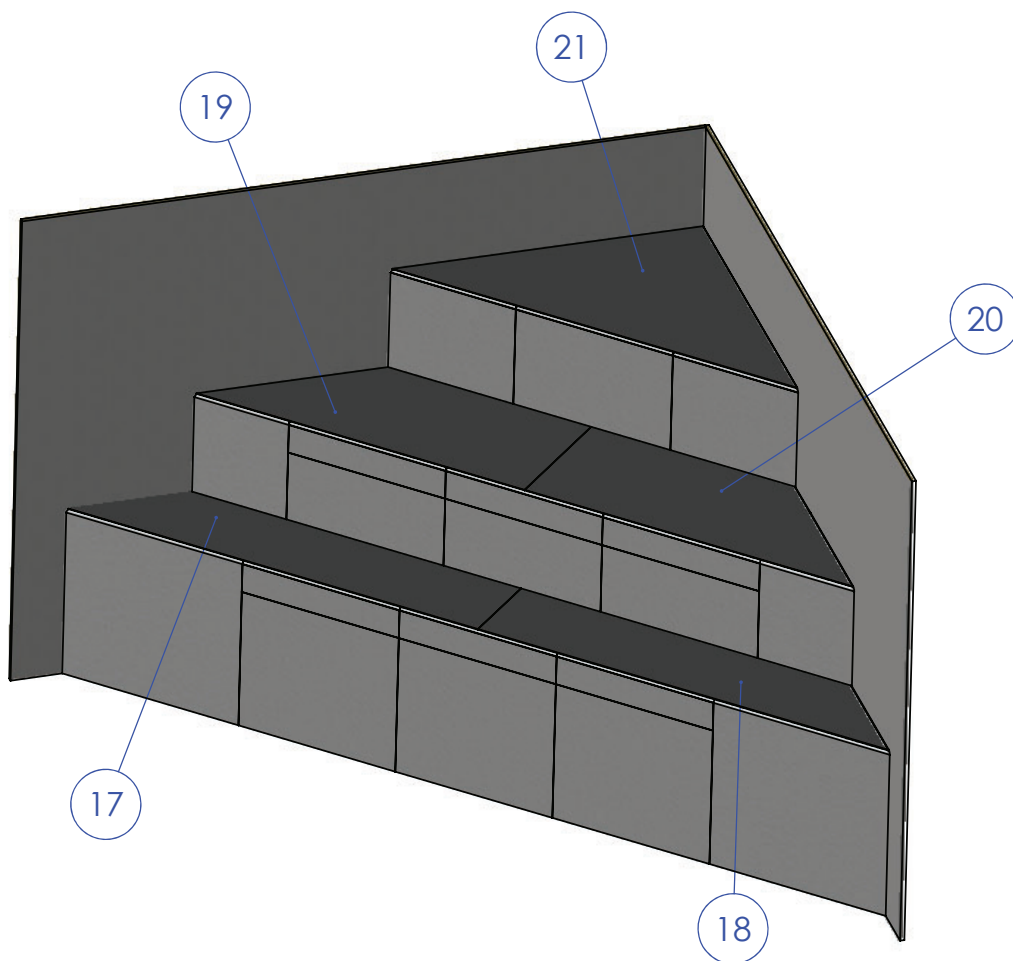

Pos.	Art.nr.	Benämning	st
17	2357805	Underskiva bassteg vänster hörn	1
18	2357815	Underskiva bassteg höger hörn	1
19	2357806	Underskiva mellansteg vänster trapp	1
20	2357816	Underskiva mellansteg höger trapp	1
21	2357807	Underskiva toppsteg hörntrapp	1
29	5650170	Montagelim	1



## Toppskivor

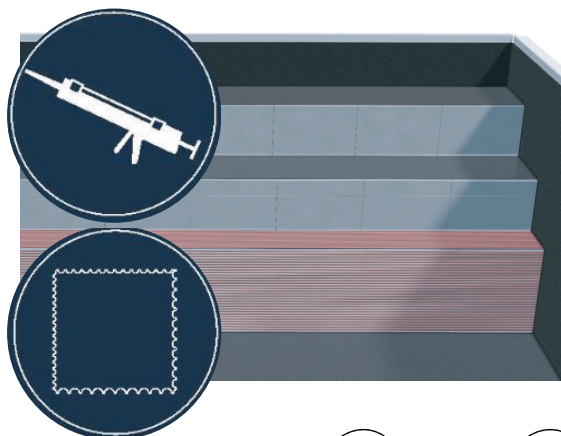

Sprid ut limmet över hela steget med en tandspackel.

Obs! toppskivorna ska alltid monteras understa först, nedifrån och upp

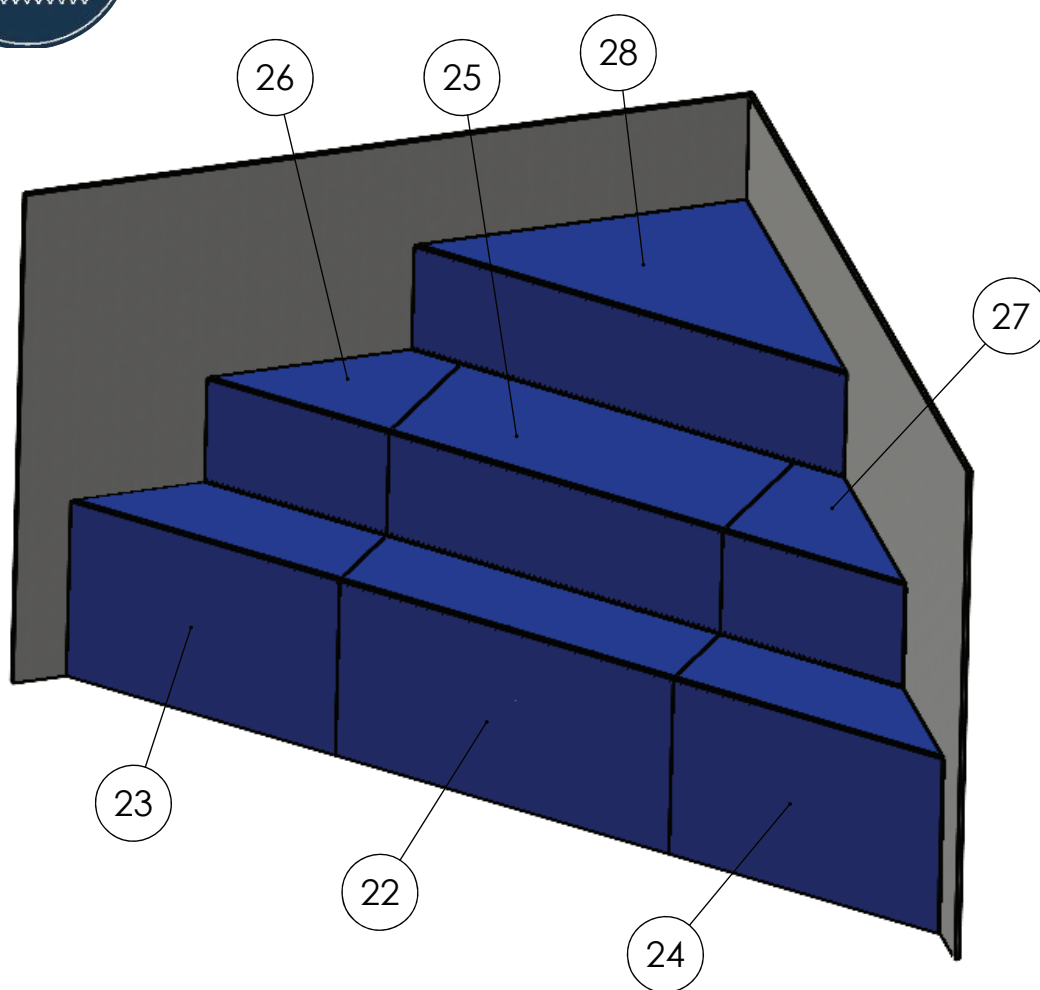

Pos.	Art.nr.	Benämning	st
22	2357552	Toppskiva bassteg 1000	1
23	2357810	Toppskiva bassteg vänster hörn	1
24	2357811	Toppskiva bassteg höger hörn	1
25	2357550	Toppskiva mellansteg 1000	1
26	2357812	Toppskiva mellansteg vänster hörn	1
27	2357813	Toppskiva mellansteg höger hörn	1
28	2357814	Toppskiva toppsteg	1
29	5650170	Montagelim	1



## Underlagsmatta (fiberduk)

Tänk på att varma dagar med starkt solsken är det bra att skydda toppskivorna som är av svart polykarbonat. Monteras trappens underlagsmatta direkt så har du ett bra skydd. Bilderna visar gaveltrappan men tillvägagångssättet är det samma på hörntrappan.

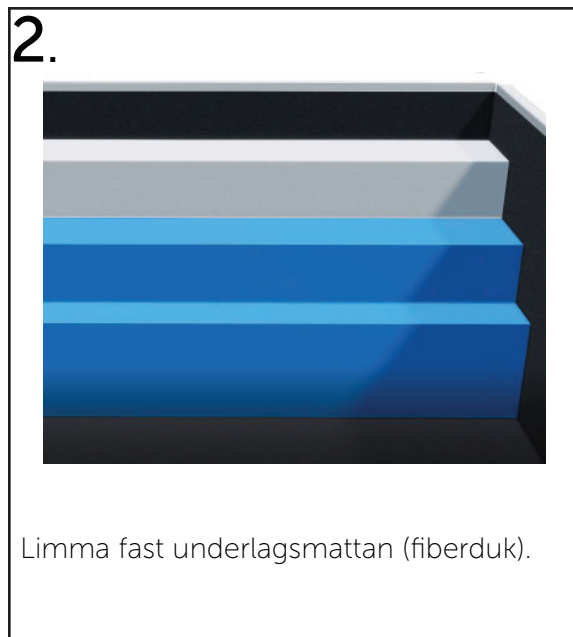
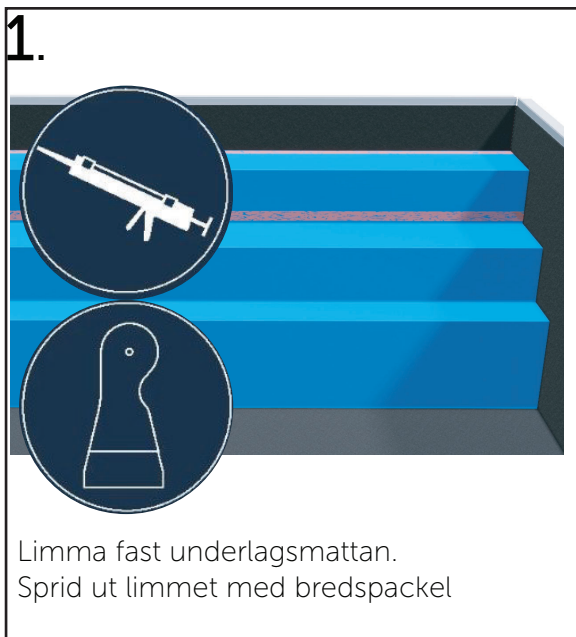

Pos.	Art.nr.	Benämning	st
29	5650170	Montagelim	7
31	20000250	Underlagsmatta 715x4000x3mm	1
32	20000251	Underlagsmatta 795x4000x3mm	1

## Anpassningar för Garden Rektangulär

Gaveltrappa Relax kan med vissa anpassningar monteras i Garden Rektangulär. Trappens kapade kapade basblock placeras på bottenmattan

OBS!  
Denna skiss gäller endast Garden rektangulär pooler

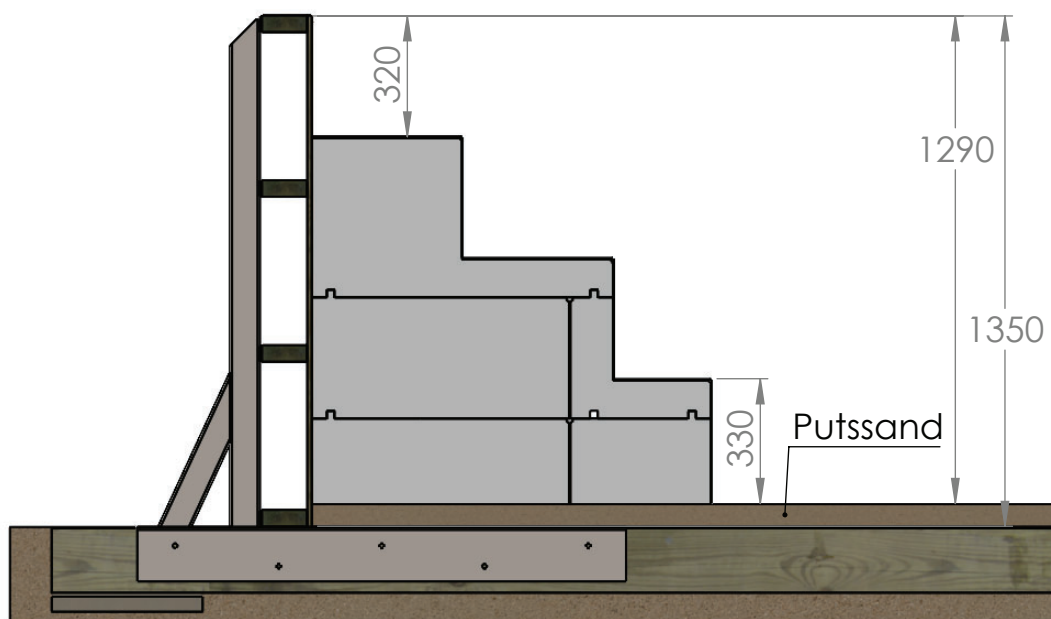

Se till att linern passar ihop med trappen och poolen..

## Anpassningar för Garden Rektangulär

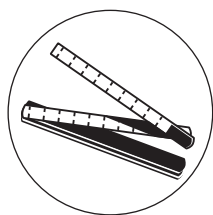

Tumstock

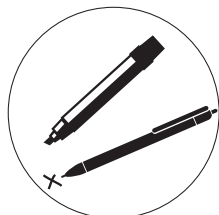

Penna

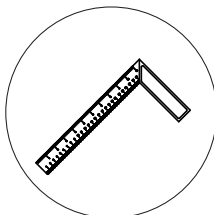

Vinkelhake

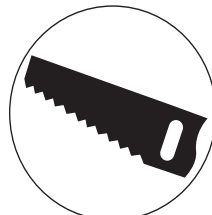

Såg



Sticksåg

Kapa bort 210mm på basblocken botten.  
Bilderna visar gaveltrappan men principen  
är den samma när man mätanpassar en  
hörntrappa till Garden rektangulär..

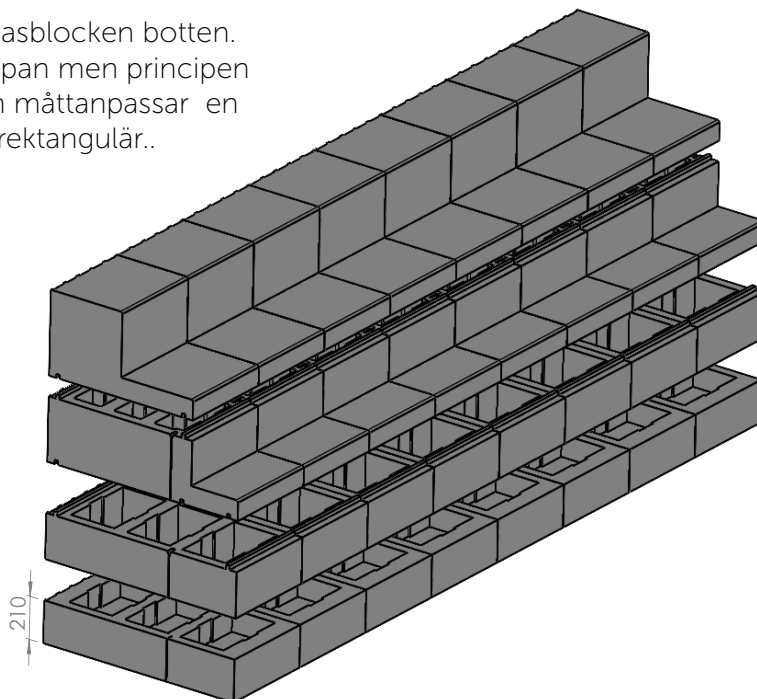

Kapa bort 210mm på toppskivan till basblocken.

