

Bruksanvisning

KIRAMI FinVision® -sauna Nordic misty



Swedish



Kontrollera leveransinnehållet omedelbart!
Läs noggrant igenom och spara anvisningarna för framtida
behov.

Kirami FinVision® -sauna Nordic mistys leveransinnehåll

		Kirami FinVision® -sauna Nordic misty	1 st.
Följande delar har förpackats inuti bastun:			
1.		Sockelbräda fram och bak	2 st.
2.		Terrasskruv Ruuvi RST 4,2 x 55 mm Wubau TX20 (brun)	12 st.
3.		Dörrknopp	1 st.
4.		Dörrlås	1 st.
5.		Bastupall	1 st.
6.	Låda med tilläggsutrustning: Bruksanvisning, bets i samma nyans som ytterväggarna, paraffinolja, penslar, handskar och tändstickor		

Innehåll i leveransen med elektriskt bastuaggregat









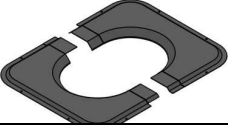

7.		Harvia Cilindro Black Steel XE 9kW -heater	1 st
8.		Golvskyddsplåt till bastuaggregatet	1 st
9.		Stora bastustenar	4 st

Innehåll i leveransen med en vedeldad bastuugn

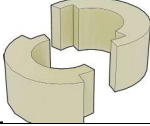
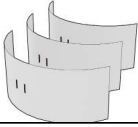
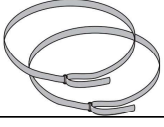
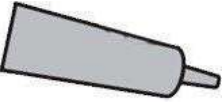
10.		Harvia Legend 240 / Harvia Legend 240 GreenFlame	1 st
11.		Harvia WL300	1 st
12.		Golvskyddsplåt under bastuaggregatet	1 st
13.		Golvskyddsplåt framför bastuaggregatet	1 st
14.		Stora bastustenar	10 st
15.		Spjäll till stålskorsten (Endast Sverige och Finland)	1 st
16.		Små stenar till rökrörsskydd	2 st

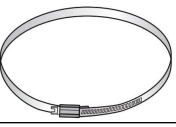
17.		STÅLSKORSTEN 1,5 M WHP1500	1 st
-----	---	----------------------------	------



17 A.		Stålskorsten 1 m	1 st
17 B.		Rökrör	1 st
17 C.		Genomföringskrage	2 st
17 D.		Skrudar för Genomföringskragen 4,2x13 wronic	8 st
17 E.		Genomföringstätning	2 st
17 F.		Genomföringsskydd	3 st
17 G.		Åtdragningsband för Genomföringstätning- och skydd	2 st
17 H.		Silicon	1 st
17 I.		Regnkrage	1 st
17 J.		Åtdragningsband för regnkragen	1 st
17 K.		Skruvan för regnkragen	1 påse
17 L.		Regnhatt	1 st
17 M.		Skruvan för övre delen av stålskorsten	3 st
17 N.		Stålskorsten 0,5 m (Endast Sverige)	1 st

LEVERANSKONTROLL

Vi rekommenderar alltid att du innan du skriver på fraktsedeln kontrollerar att du har emottagit en oskadad förpackning. Om du vid ett senare tillfälle upptäcker att det saknas någonting i bastuns innehåll, ska du kontakta bastuleverantören.

ALLMÄNT

Bastun Kirami FinVision® -sauna är högklassigt tillverkad av mästertliga hantverkare. Bastuns färdigt ytbehandlade ytterväggar är av granpanel och invändigt ser vi värmebehandlad asp. Produkten är endast avsedd för utomhusbruk.

Bastuns yta är 2,3 meter gånger 2,25 meter och med taksäggget blir höjden på byggnaden 2,55 meter. Bastun är dimensionerad för 4-6 personer.

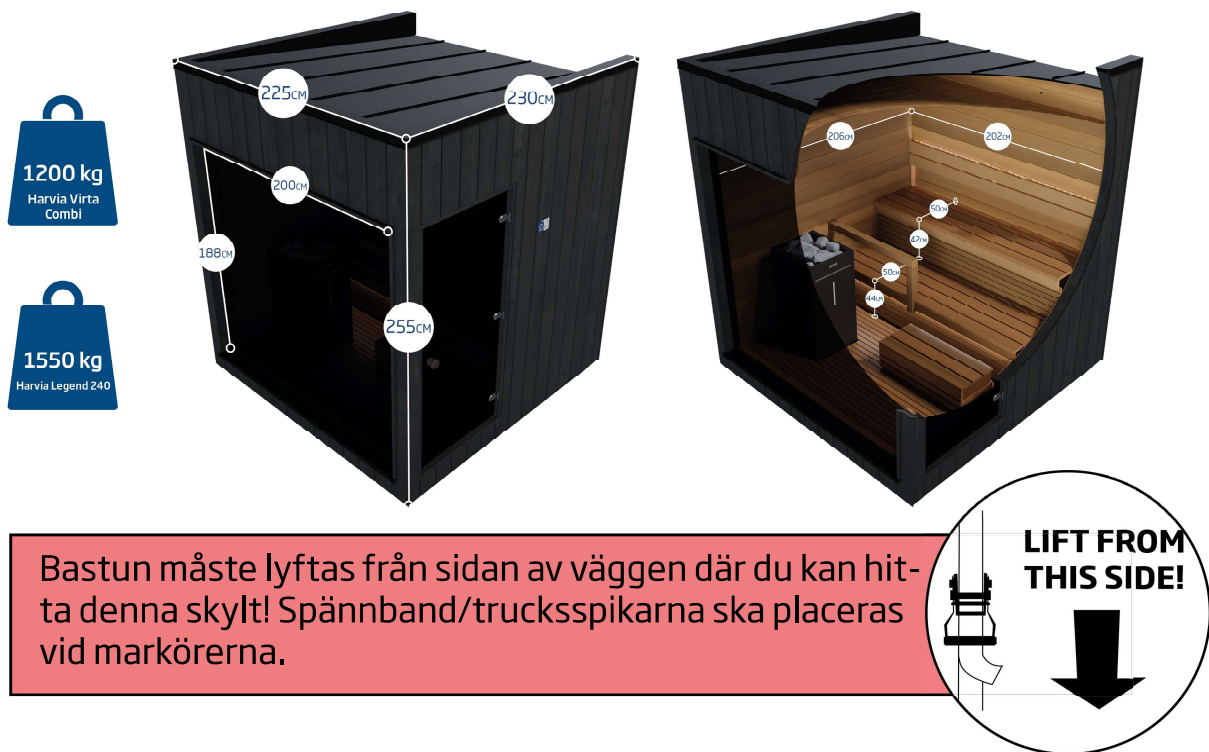

TRANSPORT OCH FÖRFLYTTNING AV BASTUN PÅ PLATS

Vi rekommenderar att de för transporten monterade skyddsfaneren tas bort först när bastun är på plats. På det här sättet undviks onödiga repor och stötar.

Vid förflyttning av bastun ska lyftlinor, truckgafflar eller den långa handtrucken placeras under bastun så att transportstödet stöder elementen så bra som möjligt under hela lyftet och att bastun håller sig rak och bärigheten blir jämn. Se exempelbilderna på hur bastun lyfts på plats med truckgafflar eller lyftlinor.



INSTALLATION

Fundament

Det är viktigt att placera bastun på ett jämnt underlag som tål bastuns vikt. Grunden kan jämnas ut med stenkross eller om du vill ha en fastare grund, kan du gjuta den av betong. Om du vill isolera botten av bastun, rekommenderar vi att du gräver ned minst 5-10 cm tjälskyddsplattor under gruset, det bryter köldbryggan från marken effektivt. Vi rekommenderar att du på det hårda underlaget under bastun placerar nio betongplattor som extra förhöjning (se bilden på grunden) samt takpapp (bitumenpapp) på plattorna på hela bredden på bastuns botten. När bastuns botten exponeras tydligt för luft, ventileras och torkar den bra.

Det är även viktigt att se till att bastun inte omges av en hög gräsmatta eller högt gräs, eftersom det kan förhindra träet från att andras och främjar bildning av röta. Den nedre delen av bastun måste alltid komma åt att ventileras.

Ta hänsyn till eventuella underhållsåtgärder när du väljer installationsplats. Garantin täcker inte några som helst indirekta kostnader, såsom rivning eller byggande av terrass. Innan grunderna gjuts är det även bra att förbereda avledningen av vatten vidare från bastun till den slutgiltiga installationsplatsen (bastun har egen avledning av vatten färdiginstallerad).

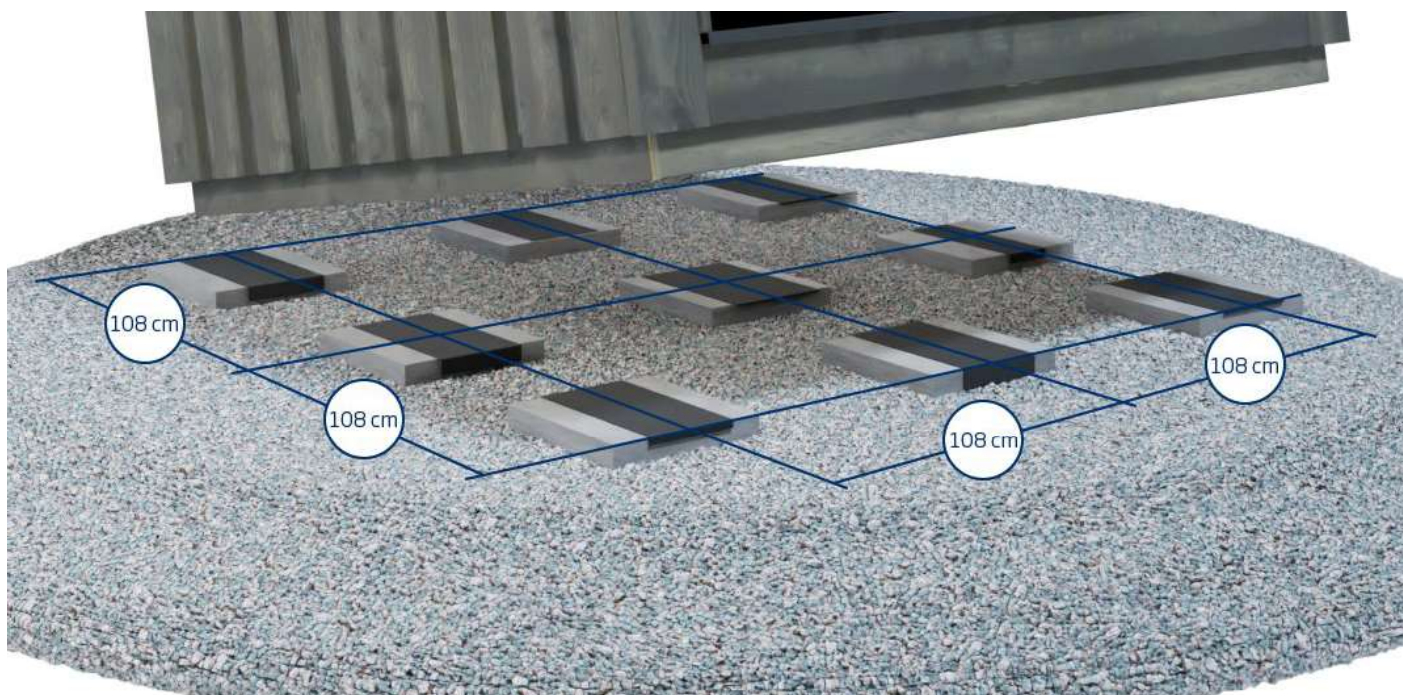

Avlägsnande av transportskydd

Bastun levereras i övrigt i ett stycke. Endast medföljande bastuaggregat, skorsten, dörrhandtag och front- och baksockel installeras på plats av kunden. Vid transporten utgör bastuns egen botten transportunderlag, vilket innebär att bastun kan placeras direkt på den grund som kunden har förberett.

Runt bastun FinVision® -sauna har man för transporten monterat:

1. Skyddplast
2. Skyddspaneler (fastskruvade)
3. Skyddplåt vid taket sidorna.

Avlägsna dessa skydd först när bastun är på sin slutgiltiga plats, så att bastufönstren inte går sönder.

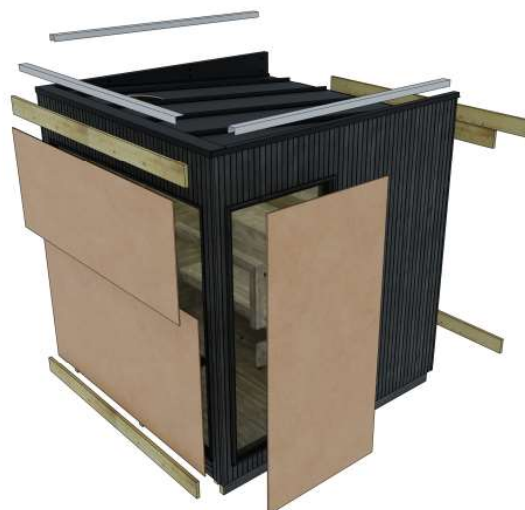

Avledning av vatten

I bastun används små mängder vatten, antingen till tvätt av bastun eller när du tvättar dig själv. Välj bastuns placeringsplats så att det är enkelt att tömma ut vattnet ur den. I bastugolvet finns ett avlopp och röret för avledning av vatten är färdigmonterat i bastuns botten. Avledningsröret är alltid placerat på dörrsidan. Utlopps-röret i utloppets vinklade rör är 50 mm ovanifrån. Vi rekommenderar att du bekantar dig med de lokala bestämmelserna gällande hantering av avloppsvatten.



Ventilation

Ventilationen i basturummet är funktionell: frisk luft leds in via tilluftsventilen i närheten av bastuaggregatet. Ventilationen i bastun fungerar så att luften slipper ut under bastudörren och även via utloppsventilen, som finns i den bakre väggen.

När aggregatet/ångaggregatet har använts klart, ska du alltid låta basturummet torka ordentligt. För att påskynda torkningen, kan du låta aggregatet vara påslaget och samtidigt se till att ventilationen i bastun är så bra som möjligt. Om du använder aggregatet till att torka bastun, ska du även se till att aggregatet har stängts av efter den inställda tiden.



INSTALLATION OCH ANVÄNDNING AV ÅNGAGGREGATET HARVIA VIRTA COMBI

Obs! Koppla inte in huvudströmmen i bastun innan du har installerat aggregatet.

Anslutningskabeln till bastun ska vara 5 x 2,5 mm²
och säkringarna 3 x 16A.

Ångaggregatet Harvia Virta Combi levereras i en separat förpackning (aggregatpaketet finns inuti bastun). Förpackningen innehåller aggregatets närmare installationsanvisningar och bruksanvisning.



1. Lösgör bandet runt aggregatpaketet och ta försiktigt bort kartongen runt aggregatet, eftersom man för att underlätta installationen har färdigt installerat elkablar i aggregatet.

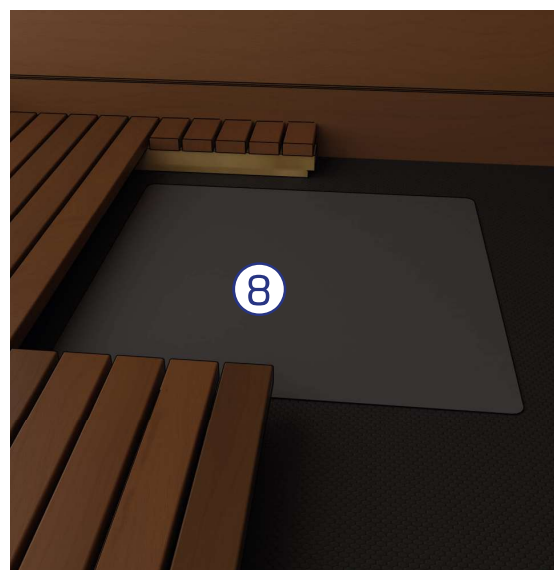

2. Placera aggregatets golvskyddsplåt (8) på golvet i öppningen, som har sågats ut för aggregatet.



3. Placera aggregatet på golvskyddsplåten.

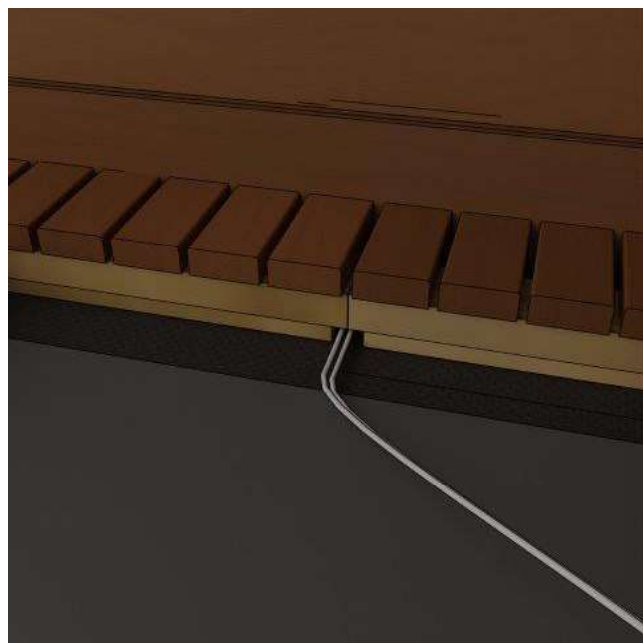

4. Dra trallen under den nedre laven på plats. I trallstommen finns skårer via vilka aggregatets elkablar leds till den bakre väggen.

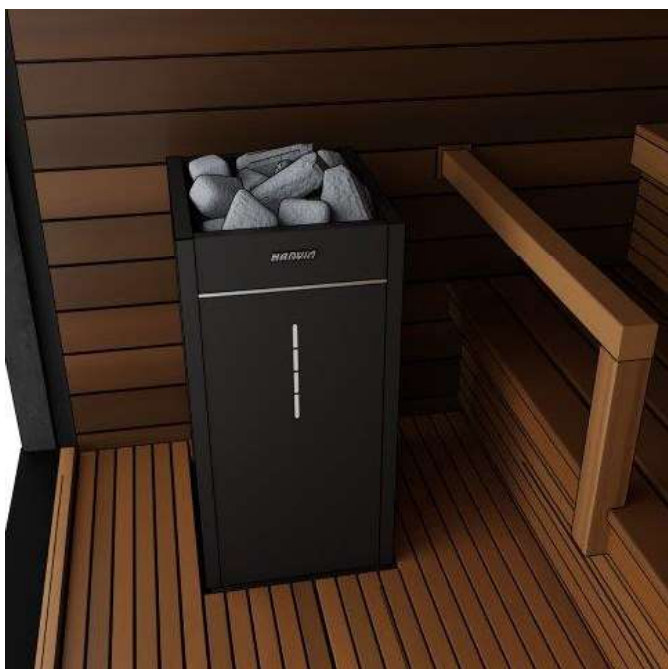

5. Placera stenarna i aggregatet. Se närmare anvisningar i bruksanvisningen som medföljer aggregatet.



6. Placera bastupallen på plats framför laven



7. Koppla på strömmen till bastun. Anslutningen finns i bakre delen av bastun, på aggregatsidan. Anslutningskabeln ska vara 5 x 2,5 mm² och säkringarna 3 x 16A.



8. Montera dörrknoppen

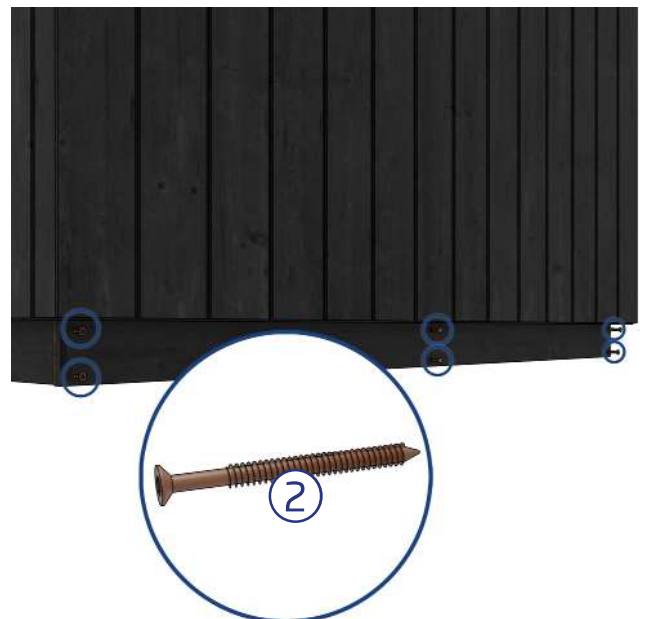
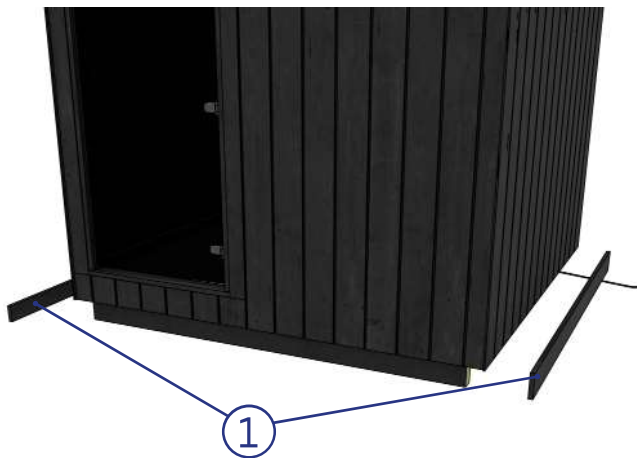

9. Montera slutligen sockelbrädorna (1) i de främre och bakre transportstöden, använd 6 st. bruna terrasskruvar (2) per sockelbräda till monteringen.

ANVÄNDNING AV AGGREGATET OCH ÅNGAGGREGATET

**AGGREGATET FÅR INTE ANVÄNDAS UTAN STENAR. ETT UNDERMÅ-
LIGT FYLLT STENUTRYMME UTGÖR EN BRANDFARA!**

När styrcentralen har anslutits till elnätet är den i beredskapsläge och färdig att användas. Bakgrundsbelysningen för I/O-knapparna lyser på styrpanelen.

VARNING! Kontrollera alltid innan aggregatet kopplas på att inga föremål finns på eller i närheten av aggregatet.

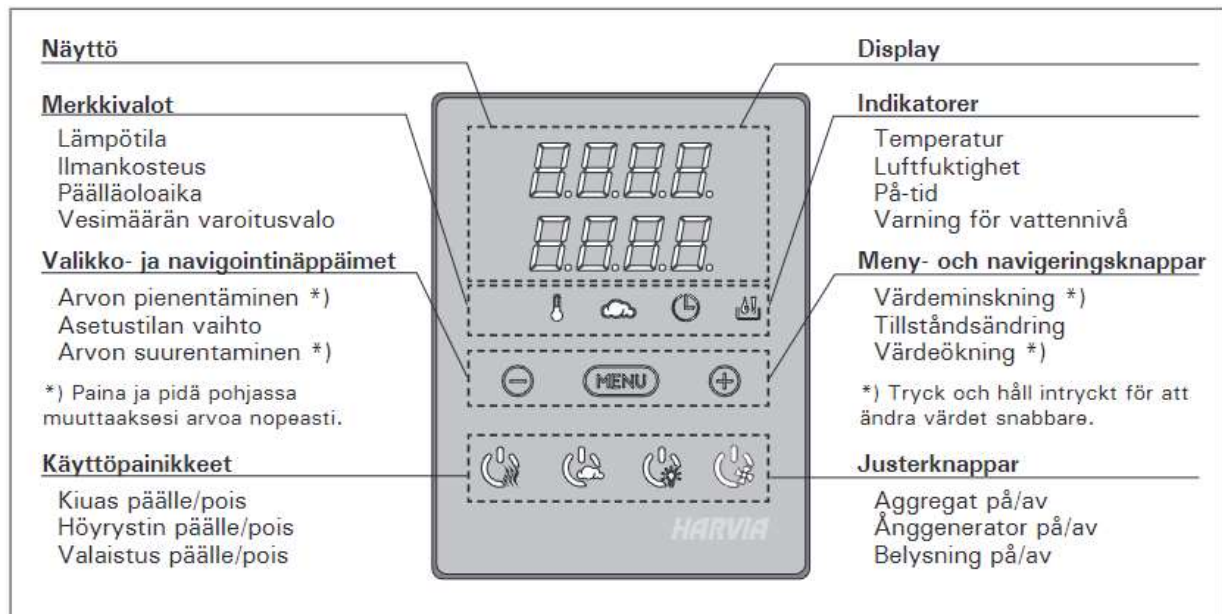

Påkoppling av aggregat, ångaggregat och/eller belysning

Aggregatet och ångaggregatet kopplas på och av oberoende av varandra.



Koppla på aggregatet genom att trycka på I/O-knappen för det på styrpanelen.



Koppla på ångaggregatet genom att trycka på I/O-knappen för det på styrpanelen.



Notera! Kirami FinVision® -bastu inkluderar inte mekanisk luftventilation

När du har kopplat på aggregatet och/eller ångaggregatet, visas de värden som programmerades vid föregående användning i fem sekunder på displayen. Vilka värden som visas (temperatur/luftfuktighet/påslagen tid) beror på vilka enheter som har kopplats på.

Motstånden slocknar när den önskade temperaturen och/eller luftfuktigheten har uppnåtts i basturummet. För att upprätthålla den önskade temperaturen och/eller luftfuktigheten, matar styrcentralen ström etappvis till motstånden.

Avstängning av aggregat och/eller ångaggregat

Aggregatet och/eller ångaggregatet slocknar och styrcentralen försätts i beredskapsläge när:

- du trycker på I/O-knappen,
- påkopplingstiden löper ut eller
- det uppstår en funktionsstörning.

Om vattnet tar slut i vattentanken, slocknar ånggeneratoren, indikatorlampan för vattenmängd blinkar och texten OFF visas på displayen.

Om ett fel uppstår i ytsensorn, utlöses ånggenerators överhettningsskydd, indikatorlampan för vattenmängd blinkar och texten OFF visas på displayen.

Belysning

I bastun finns LED-lampor färdiginstallerade i ryggstödet och den främre delen av den nedre laven.



Tänd eller släck lamporna genom att trycka på knappen på styrpanelen.

Föruppvärmning innan bastun används

Före den första uppvärmningen är det bra att torka bort allt damm i bastun med en fuktig duk eller genom att skölja av den till exempel med en trädgårdsslang. Om du använder rengöringsmedel, se till att använda miljövänliga och för bastur lämpliga medel, såsom Kiramis Biotvätt. Kontrollera ännu att aggregatet innehåller tillräckligt med stenar i enlighet med bruksanvisningen och att brandskyddsplåten är på plats, samt att ingenting lättantändligt finns i närheten av aggregatet (t.ex. får inte textilier torkas på aggregatet eller i dess omedelbara närhet). Kom alltid ihåg att vakta aggregatet och se till att inte små barn eller djur ensamma kommer i närheten av aggregatet.

Bastubad

Det viktigaste är att ombesörja ett tillräckligt vätskeintag, det vill säga att dricka vatten under bastubadet. Oberoende av att bastubad är bra för hälsan, ska du alltid lyssna på din kropp. Ett lagom bastubad är summan av rätt temperatur, fuktighet och ventilation. I Finland är det vanligt att bada bastu i 70–80 graders värme. För att ta död på eventuella bakterier, bör dock bastubadet alltid vara minst 70-gradigt.

Undvika att bada bastu med spädbarn under sex månader, eftersom deras värmetålighet ännu inte har utvecklats. Det går bra att börja bada bastu i små mängder vid cirka sex månaders ålder, utan att kasta bad och endast på den nedre laven. Om du lider av någon sjukdom, ska du alltid lyssna på läkarens rekommendationer gällande bastubad.

Observera att aggregatet och dess delar blir heta när aggregatet värms upp. Använd alltid skyddshandskar när du vidrör aggregatets delar. Rör dig varsamt i bastun, eftersom bastugolvet och lavarna kan vara hala.

ASETUKSET/INSTÄLLNINGAR

	Perustila (kuias ja höyrystin päällä) Ylärivillä näkyy saunahuoneesta mitattu lämpötila. Alarivillä näkyy mitattu ilmankosteus (tai jäljellä oleva päälläoloaika, jos höyrystin on pois päältä).	Grundläge (bastuaggregat och ånggenerator på) Den översta raden visar temperaturen i bastun. Nedersta raden visar luftfuktigheten (eller återstående inställd tidsperiod om ånggeneratorn inte är aktiverad).
	Avaa asetusvalikko painamalla MENU-painiketta.	Tryck på MENU för att öppna inställningsmenyn.
	Saunahuoneen lämpötila (näytetään, jos kuias on kytketty päälle) Näytössä näkyy lämpötilan asetusarvo. Lämpötilan merkkivalo vilkkuu. <ul style="list-style-type: none"> • Valitse haluamasi lämpötila painikkeilla – ja +. • Lämpötilan ja ilmankosteuden summa voi olla korkeintaan 140 	Temperatur i bastun (visas om aggregatet är aktiverat) Skärmen visar temperaturinställningen i bastun. Temperaturindikatorn blinkar. <ul style="list-style-type: none"> • Ändra inställningen för den önskade temperaturen med – och +. • Summan av temperatur och fuktighet kan maximalt vara 140
	Siirry seuraavaan kohtaan painamalla MENU-painiketta.	Tryck på MENU för att komma till nästa inställning.
	Saunahuoneen ilmankosteus (näytetään, jos höyrystin on kytketty päälle) Näytössä näkyy saunan ilmankosteuden asetusarvo. Ilmankosteuden merkkivalo vilkkuu. <ul style="list-style-type: none"> • Valitse haluamasi ilmankosteusarvo painikkeilla – ja +. • Lämpötilan ja ilmankosteuden summa voi olla korkeintaan 140 	Fuktighet i bastun (visas om ånggeneratorn är aktiverad) Skärmen visar fuktighetsinställningen i bastun. Fuktighetsindikatorn blinkar. <ul style="list-style-type: none"> • Ändra inställningen för den önskade luftfuktigheten med – och +. • Summan av temperatur och fuktighet kan maximalt vara 140
	Siirry seuraavaan kohtaan painamalla MENU-painiketta.	Tryck på MENU för att komma till nästa inställning.
	Jäljellä oleva päälläoloaika Muuta jäljellä olevaa päälläoloaikaa painikkeilla – ja +. Esimerkki: kuias on päällä 3 tuntia ja 40 minuuttia.	Återstående tid som aggregatet är på Tryck på – och + för att ställa in återstående tid som enheten ska vara på. Exempel: aggregatet kommer att vara på under 3 timmar och 40 minuter.
	Esivalinta-aika (ajastettu käynnistys) <ul style="list-style-type: none"> • Paina + -painiketta, kunnes maksimipäälläoloaika ylittyy. Lämpötilan ja ilmankosteuden merkkivalot sammuvat. Esivalinta-ajan symboli vilkkuu näytössä. • Aseta haluamasi esivalinta-aika painikkeilla – ja +. Aika muuttuu 10 minuutin askelin. Esimerkki: kuias käynnistyy 10 minuutin kuluttua.	Förinställd tid (tidsinställd påslagning) <ul style="list-style-type: none"> • Tryck på + tills du passerar den maximala påslagningstiden. Temperaturindikatorn och fuktighetsindikatorn slocknar. Symbolen för förinställd tid blinkar på skärmen. • Välj önskad förinställd tid med – och +. Tiden ändras i 10-minuterssteg. Exempel: aggregatet startar efter 10 minuter.
	Poistu painamalla MENU-painiketta.	Tryck på MENU för att avsluta.
	Perustila (esivalinta-aika käytössä, kuias ja höyrystin pois päältä) Asetettu esivalinta-aika jää näyttöön ja vähenee kohti nollaa, jonka jälkeen valitut laitteet (kuias ja/tai höyrystin) kytkeytyvät päälle. Alarivillä näkyy jäljellä oleva esivalinta-aika.	Grundläge (förinställd tid, bastuaggregat och ånggenerator av) Minskningen av återstående förinställd tid visas tills noll visas. Då sätts de aktiverade enheterna (aggregat och/eller ånggenerator) på. Nedersta raden visar återstående förinställd tid.

SE NÄRMARE ANVISNINGAR I BRUKSANVISNINGEN SOM MEDFÖLJER STYRPANELEN ELLER VIA DENNA LÄNK:

<https://mediabank.harvia.com/catalog/Harvia/r/964/viewmode=previewview/qsr=CX110C>



ANVÄNDNING AV ÅNGGENERATORN

Påfyllning av vattentanken

Fyll alltid på vattentanken med rent hushållsvatten före användningen. Den maximala gränsen för tankpåfyllningen är 5 liter.

Koppla från ånggeneratoren om du måste fylla den med vatten medan den är het.

Iaktta försiktighet, då het ånga kan orsaka brännskador.



Avlägsna den förkromade skyddsplåten och stenkoppen på aggregatet.



Fyll tanken med vatten. På aggregatets främre vägg finns mätarutrustning med vilken du kan följa upp vattenmängden. När du har fyllt på tillräckligt med vatten i tanken, ska du sätta tillbaka den förkromade skyddsplåten och stenkoppen.

Tömma vattentanken

Töm alltid ånggenerators vattentank efter användningen, när vattnet har svalnat. På det här sättet får du bort orenheter, som anrikas i tankvattnet till följd av avdunstning.



INSTALLATION OCH ANVÄNDNING AV LEGEND240 OCH STÅLSKORSTEN

Harvia LEGEND vedeldade bastuaggregat och stålskorsten levereras i en separat förpackning (finns inne i bastun). Närmare bruksanvisning finns inne i förpackningen.

Före installationen av bastuaggregatet

Före bastuaggregatet tas i bruk och stenarna sätts på plats förvärms det vedeldade aggregatet utomhus på ett obrännbart underlag. Ta först bort all skyddsplast och etiketter från bastuaggregatet. Syftet med förvärmningen är att avlägsna alla skyddsämnen från aggregatet, såsom skadliga lösningsmedel och lukter som frigörs från färgen. Användningen av det medföljande anslutningsröret i aggregatets övre anslutning förbättrar draget vid förvärmningen. Till förvärmningen räcker det att fylla eldstaden en eller två gånger med ved. Efter uppvärmningen avlägsnas materialet som lossnat från aggregatets stenutrymme till exempel med en stålborste. Bastuaggregatets målade utsida får inte gnuggas eller torkas. Man får inte hälla vatten på aggregatet under förvärmningen. Fäst aggregatet och lägg till stenarna enligt anvisningarna. Du får mer information i bastuaggregatets bruksanvisning.

Installation av skorsten

Bastun levereras med en skorsten som är lämplig för bastuaggregatet och fördimensionerad för bastun. Skorstenens bruksanvisning och Kiramis bruksanvisning skiljer sig något från varandra, eftersom skorstenens delar är fördimensionerade för bastun. Syftet med skorstenen i stål är att på ett säkert sätt leda ut rökgaserna som uppstår av användningen av eldstäder. Installera skorstenen noggrant på plats i enlighet med anvisningarna nedan. På bilderna ser du hur många delar som finns i rökkanalen och hur de sätts på plats.

Soteld

Soteld är en okontrollerad brand av sot och förbränningsavfall som samlats i skorstenen. Branden kan antändas på grund av för hög värme, vind eller gnistor. Soteld kan undvikas genom att ta hand om skorstenen med regelbunden sotning och elda endast torr ved i eldstäderna med tillräcklig mängd luft.



Om du upptäcker soteld i skorstenen, stäng bastuaggregatets ask- och eldstadsluckor. Efter sotelden måste en sotare kontrollera skicket av skorstenen och bastuaggregatet innan nästa användning.

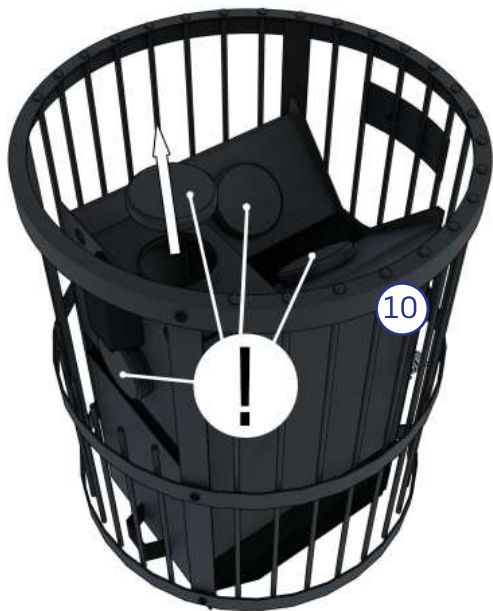

1. Aggregatet Legend (10) har 4 skorstensutlopp. Kontrollera att skorstensutloppet på ovansidan av aggregatet är fritt och att de andra tre inte är blockerade.

Flytta vid behov på skyddsplåten.



2. Placera golvskyddsplåt (12) på golvet i öppningen, som har sågats ut för aggregatet.

Placera aggregatet på golvskyddsplåten.



3. Kontrollera visuellt att skorstensutloppet på aggregatet är i linje med hålet i taket.



4. Installera rökröret (17 B) i utloppet ovanför aggregatet. Placera rökrörsskyddet (11) runt rökröret.



5. Placera bastupallen på plats framför laven

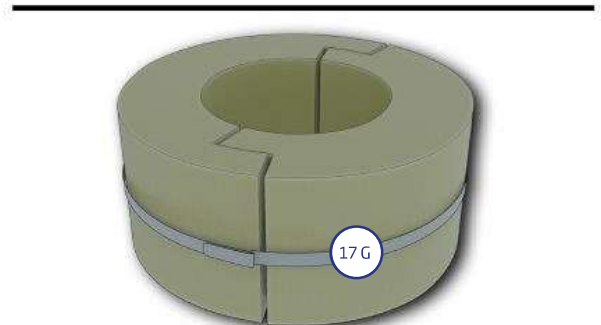
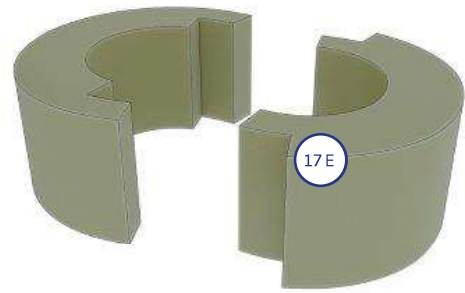

6. Ta två stycken genomföringstätningar (17 E) och fäst dem vid varandra med åtdragningsbanden (17 G).

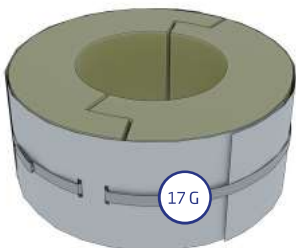
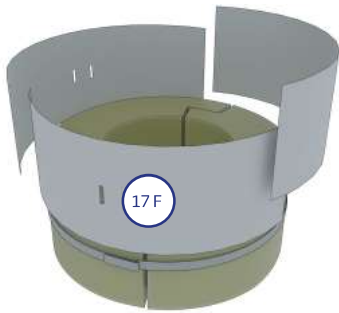

7. Placera genomföringsskyddet, 3 st. (17 F), runt genomföringstätningen. Använd åtdragningsbanden (17 G) för att spänna. Obs! Åtdragningsbanden träs genom hålen i genomföringsskyddet.

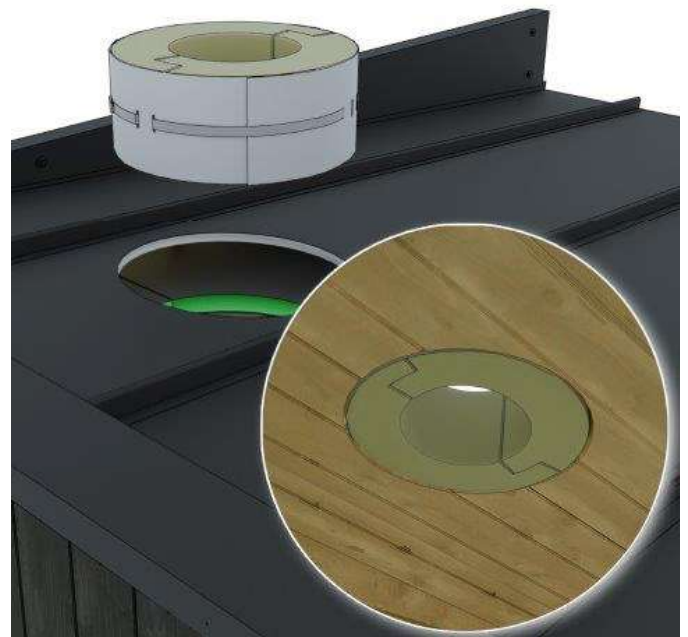

8. Placera isoleringen i taket den yttre vägen med skyddet så att isoleringen ligger i nivå med bastuns innertak.



9. Placera rökgasspjäll sektionen (15) till skorstenens ände (17 B.).

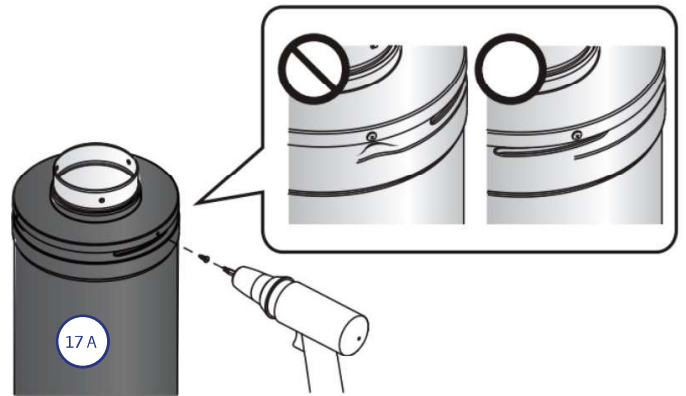

10. Fäst den övre änden vid stålskorstenen (17 A) med tre självborrande skruvar (17 M). Skruvarna borraras genom plåten.

OBS! Den övre änden placeras så att skruvarna träffar ytterhöljet på undersidan vid punkterna som förstyvats för spåren.



11. Trä stålskorstenen (17 A) genom isoleringsullen och taket. Sänk ned stålskorstenen på rökgasspjäll sektionen.



12. Fäst rökgasspjällsektionen (15) och stålskorstenen (17 A.) med en krage som medföljer rökgasspjällsektionen.

Kragen fästs med två skruvar.

Se alltid till att skorstenen är öppen innan du tänds eld i eldstaden. Den får inte stängas förrän eld har upphört och även kolen helt svart.

BRANDSÄKERHET

Om bastun byggs nära byggnader eller integreras i en altan, ska man se till att skorstenen har tillräckligt avstånd från alla brännbara strukturer. Kom ihåg att kontrollera avståndet både vågrätt och lodrätt så ingen brandfara förekommer. Följ anvisningarna som medföljer bastuaggregatet. Dessutom rekommenderar vi att du kontrollerar med de lokala brand- eller byggmyndigheterna vilka brandskyddsbestämmelser som gäller i ditt bostadsområde. I Finland ska avståndet mellan konstruktionen och grannens gräns vara minst fyra meter, såvida grannen inte har gett sitt skriftliga tillstånd till att bygga närmare. Avståndet mellan närliggande byggnader och bastun ska vara åtta meter.

Inga brännbara material får förvaras framför bastuaggregatet. Det måste finnas ett område med icke-brännbart material (en eldfast plåt), såsom en metallplåt, framför den vedeldade bastuugnen.

När du eldar bastun första gången efter vintern lönar det sig att värma aggregatet försiktigt med endast en liten eld, så att aggregatets eldstad och skorsten inte skadas. Vi rekommenderar att förvara släckutrustning i närheten av bastun. Det lönar sig att tömma askan ur eldstaden med jämna mellanrum, helst efter varje användning. Ugnsgallren håller längre och draget bevaras när bastuaggregatet tas väl omhand. Kom ihåg att tömma askan i en obrännbar behållare och låt svalna i ungefär ett dygn.



13. Kontrollera att skorstenen är rak. Flytta bastuaggregatet vid behov.



14. Stapla stenarna (14 och 16) i bastuaggregatet och rökrörsskydd. Se närmare anvisningar i bruksanvisningen som levererades med bastuaggregatet.

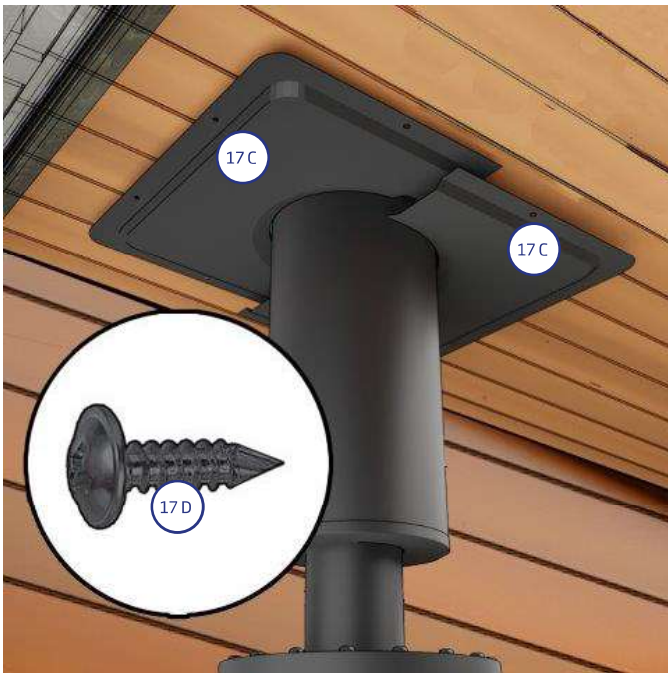

15. Fäst genomföringskragen, 2 st. (17 C), vid bastuns innertak runt stålskorstenen. Delarna överlappar.

Vid båda kragarna kommer 4 st. 4,2 x 13 wronic skruvar (17 D).



16. Lägg silikon (17 H) runt hålet i plåttaket.



17. Trä regnkragen (17 I) på skorstenen ovanifrån och tryck försiktigt fast det i silikonerna på plåttaket.

Överflödande silikon slätas mot kanten av kragen.



18. Fäst regnkragen på plåttaket genom att använda fästsruvar (17 K.). Vi rekommenderar indelning i max. 35 mm.

Kontrollera att det inte blivit kvar hål i tätningen.



19. Trä åtdragningsbandet (17 J) på regnkragens överkant ovanifrån skorstenen.

Spänn och lås bandet så att det inte blir några hål kvar vid regnkragens överkant.



20. Lås regnkragen (17 L) på plats genom att vrida den lätt medurs.

OBS! Vrid inte regnkragen fast för hårt. Regnkragen måste lösgöras vid sotning av skorstenen.

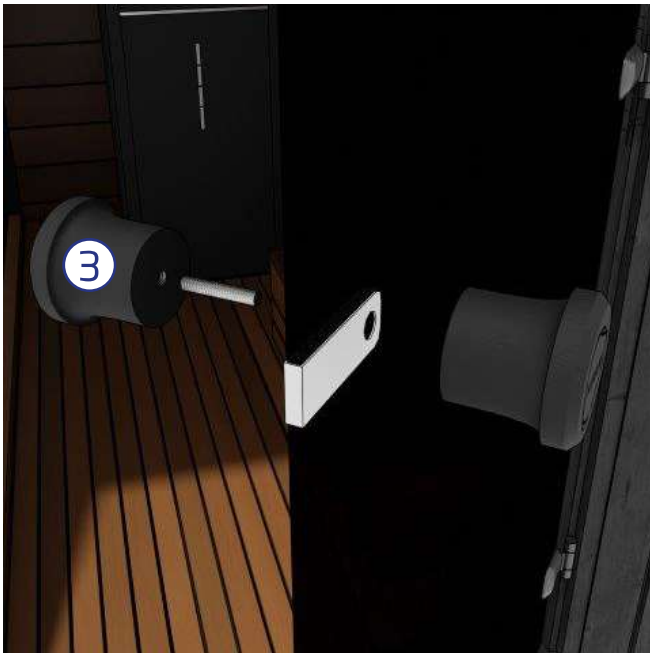

21. Montera dörrknoppen.



22. Montera slutligen sockelbrädorna (1) i de främre och bakre transportstöden, använd 6 st. bruna terrasskruvar (2) per sockelbräda till monteringen.

HARVIA LEGEND - ANVÄNDNING

Tändning av vedeldat bastuaggregat

För att tända det vedeldade bastuaggregatet lönar det sig att endast använda naturlig tändved och torrt löv- eller granträ. Fukthalten i träet ska vara lägre än 20 procent. Bra brännved är klivet trä vars diameter är cirka 5 centimeter, längd cirka 33 centimeter och vikt cirka 0,5 kilo. Stapla veden luftigt i eldstaden och tänd ovanifrån. En lugn eldslåga är ett tecken på lagom drag. Med asklådan kan du reglera styrkan på draget. Om bastuaggregatet susar mycket när den värms upp finns det skäl att stänga till asklådan något. Med en jämnare låga värms stenarna upp bättre och rökkanalen överhettas inte. Det kan på grund av lågtryck vara svårt att tända eld i eldstaden. I sådana fall kan du låta bastudörren stå öppen en stund och öppna asklådan lite mer tills elden i eldstaden tar sig ordentligt.

Flytande bränsle, papp och mjölkkartonger får inte användas som tändmaterial. Vi rekommenderar att du använder näver eller tändbitar till tändningen, t.ex. Burner-parafinpåsar.

Dörren till bastun måste vara stängd under uppvärmningen. När önskad temperatur har uppnåtts, rekommendationen är 70-80 grader, kan man fortsättningsvis ha en liten eld i eldstaden för att hålla temperaturen uppe. Övning ger färdighet, även i detta fall.

Töm askan ur bastuaggregatet efter varje användning för att förhindra att ugnsgallret/-gallren eller luftspjällen inte lämnas kvar i askan. Askan förkortar avsevärt deras användningstid. Se bruksanvisningen för gällande bastuaggregat för närmare anvisningar om ugnsgallren och deras underhåll.

Belysning

Dragning av el till bastun ligger på slutkundens ansvar. Om det inte finns något annat behov av el i bastun, t.ex. elaggregat, kan el även föras till belysningen i bastun med hjälp av en godkänd elkabel. Stickkontakten för lamporna är färdigt införd för gården och finns under bastun. Lamporna är alltid på när kontakten sitter i väggen, det finns ingen separat strömbrytare. Elförbrukningen för LED-lampor är låg, så bastun kan ha en stämningslampa tänd även om den inte används.



Inga brännbara material får förvaras framför bastuaggregatet. Det måste finnas ett område med icke-brännbart material (en eldfast plåt), såsom en metallplåt, framför den vedeldade bastuugnen.

GENERAL

Föruppvärmning innan bastun används

Före den första uppvärmningen är det bra att torka bort allt damm i bastun med en fuktig duk eller genom att skölja av den till exempel med en trädgårdsslang (försäkra dig om att bastun torkar ordentligt om du inte använder bastun efter att du tvättat den).

Om du använder rengöringsmedel, se till att använda miljövänliga och för bastur lämpliga medel, såsom Kiramis Biotvätt. Kontrollera ännu att bastuaggregatet innehåller tillräckligt med stenar i enlighet med bruksanvisningen och att brandskyddsplåten är på plats, samt att ingenting lättantändligt finns i närheten av bastuaggregatet (t.ex. får inte textilier torkas på bastuaggregatet eller i dess omedelbara närhet). Kom alltid ihåg att vakta bastuaggregatet och se till att inte små barn eller djur ensamma kommer i närheten av aggregatet.

Bastubad

Det viktigaste är att ombesörja ett tillräckligt vätskeintag, det vill säga att dricka vatten under bastubadet. Oberoende av att bastubad är bra för hälsan, ska du alltid lyssna på din kropp. Ett lagom bastubad är summan av rätt temperatur, fuktighet och ventilation. I Finland är det vanligt att bada bastu i 70–80 graders värme. För att ta död på eventuella bakterier, bör dock bastubadet alltid vara minst 70-gradigt.

Undvika att bada bastu med spädbarn under sex månader, eftersom deras värmetålighet ännu inte har utvecklats. Det går bra att börja bada bastu i små mängder vid cirka sex månaders ålder, utan att hälla vatten på stenarna och endast på den nedre laven. Om du lider av någon sjukdom, ska du alltid lyssna på läkarens rekommendationer gällande bastubad.

Observera att aggregatet och dess delar blir heta när aggregatet värms upp. Använd alltid skyddshandskar när du vidrör aggregatets delar. Rör dig varsamt i bastun, eftersom bastugolvet och lavarna kan vara hala.



Användning av dofter

I ånggeneratoren är det möjligt att använda dofter i vätskeform och påsar. Dofter i vätskeform hålls i stenkopparna i ånggeneratoren. Dofter i påsar placeras på ånggallret. Vid användning av dofter måste du iaktta försiktighet med tanke på den heta ångan som strömmar ut från ånggeneratoren. Undvik att fylla på vatten i och placera dofter på en het ånggenerator. Stenkopparna ska tvättas med vatten tillräckligt ofta.

Tilläggsutrustning som vi rekommenderar

För att bastubadet ska kännas som en enkel och behaglig upplevelse, rekommenderar vi följande tilläggsutrustning: Bastustävan och -skopan är nödvändiga: med hjälp av dem kan du kasta bad med lämpliga mängder vatten. Bastutermometern gör det enklare att kontrollera temperaturen såväl vid uppvärmningen av bastun som vid underhållet av värmen. Lavdukar gör det enklare att ombesörja hygien; lavarna känns inte heta och lavdukarna är en vacker dekorationsdetalj i bastun. Olika bastudofter skapar upplevelser för sinnen, till exempel kan en eucalyptusdoft i bastun ha en öppnande effekt på en flunssig näsa (kom alltid ihåg att läsa bruksanvisningen på baksidan av förpackningen till bastudoften).



Vi rekommenderar användning av ekologiska bastudofter. De är miljövänliga. En bastu- och badhatt skyddar dig från att bli kall i synnerhet när du svalkar av dig utomhus vid kyligt väder. I Finland använder vi även basturuska på sommaren. Basturuskan tillverkas genom att binda samman björkkvistar och den badar vi finländare bastu med. Att bada bastu med ruska förbättrar blodcirkulationen i kroppen.

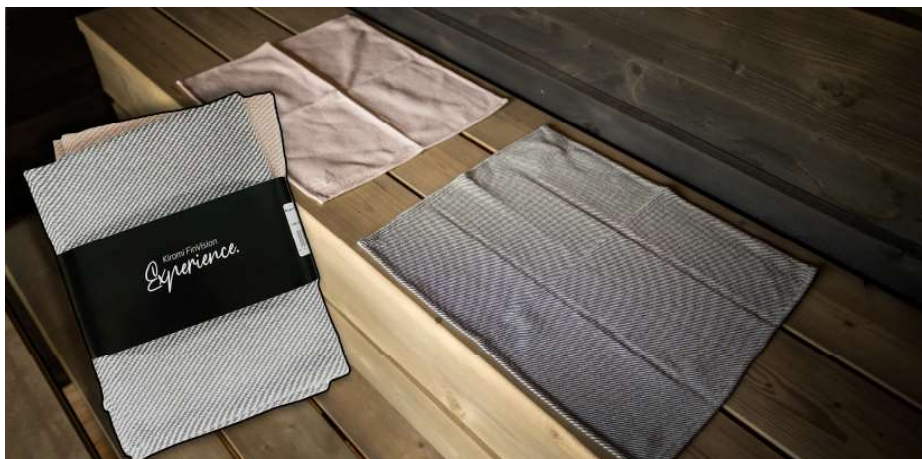

Bastuns dörr

Bastuns värme- och fuktighetsförhållanden samt utomhusluftens värmeväxlingar kan påverka hur tätslutande bastuns dörr är.

Den av högkvalitativt trä utformade dragknoppen till bastuns glasdörr är försedd med Kiramis logotyp och sitter fint i handen, samma knapp finns även installerad på bastuns dörr. Dörren kan låsas med det medföljande utvändiga låset. Låssatsen innehåller en låsregel, ett hänglås och två nycklar. Bastun låses endast när den inte används. Låset hindrar att dörren öppnas i hårdare väder och att barn inte kan gå in i bastun utan närvaro av en vuxen.



Bastun ska vara låst när den inte används. På det här sättet förhindrar du att dörren öppnas och går sönder till exempel när det är storm.

Bastun och badtunnan, bästa vänner

I Finland är bastun och badtunnan ofta oskiljaktiga bästa vänner: där det finns en badtunna, finns det även en bastu. Från bastuns värme är det skönt att gå ut för att svalka sig och snabbt sjunka ned i badtunnans jämnvarma vatten för en stunds avslappning. Badtunnan i sig är en ren njutning som kröns av bastubadet. Inne i bastun kan man njuta av tystnaden och pysandet från bastuugnen, medan man i badtunnan kan lyssna på naturens symfoni.

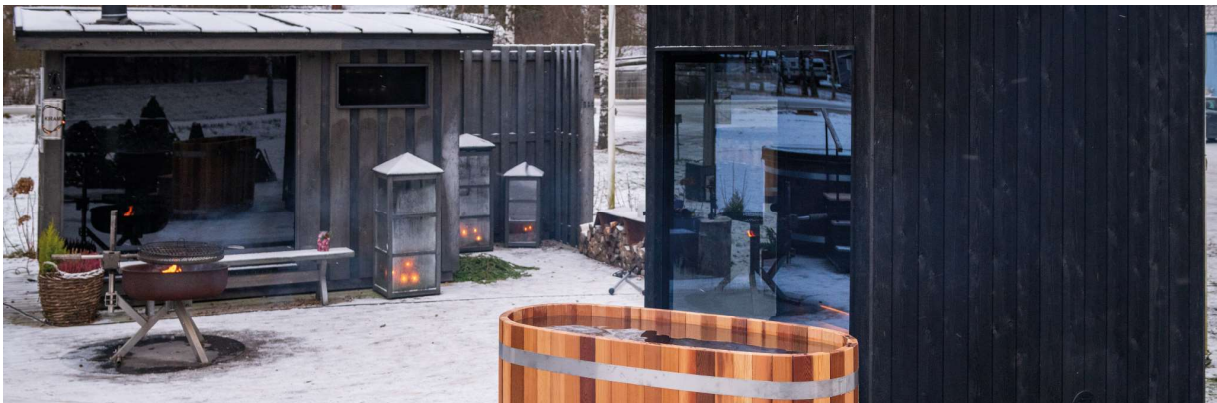

BASTUNS SKÖTSEL OCH SÄKERHET

Byte av bastustenar

Underhåll är en del av den normala användningen av aggregatet. Det är bra att byta stenarna regelbundet, så att aggregatet fungerar ordentligt och felfritt. Stenarna går sönder så småningom på grund av värmebelastningen. Stenarna behöver inte bytas ut varje år, men det är bra att stapla dem på nytt. I bastun använder vi Harvias traditionella bastustenar.

Träets egenskaper och ytbehandling

Trä är ett naturmaterial om vars egenskaper det är bra att veta följande saker. Vanligen blir trämaterial gråare inom loppet av cirka ett år, beroende på mängden solljus (se skötselråden nedan). Ibland kan det hända att kåda tränger ut vid kvisthålen. Kådan kan avlägsnas med en stålskrapa och kvisthålet kan behandlas med kvistlack. Det kan även hända att stickor lossnar från träet och fastnar i huden. Dessa stickor bör du avlägsna omedelbart med en steril nål (desinficera t.ex. med sårrengöringsmedel).

Bastuns ytmaterial

Bastuns ytterhölje består av tidlös granpanel. Ytterbeklädnaden fulländar bastuns moderna och stilfulla utseende. Om du vill bevara den svarta nyansen, måste bastun betsas utvändigt med några års mellanrum. På fabriken har bastun behandlats med för fabriksbruk avsedd vattenförtunnad träolja. Om du vill behandla bastun på nytt med den ursprungliga, fabrikstillverkade träoljan, kan du beställa den via din återförsäljare. Alternativt kan ytterhöljet behandlas med för utomhusbruk avsedd Pinotex lassie 5 Ebenholtz, 8802- B07G, som finns att köpa i järnhandeln.

Bastuns inneryta och lavar

Bastuns innerytor är av asp. Den stämningfulla atmosfären i bastun får bastubadarens sinne och muskler att slappna av, och tankarna får fritt komma och gå i bastubadets ånga. Om du vill kan du behandla lavarnas träytor med paraffinolja. Behandlingen av lavarna kan upprepas cirka en gång per år oberoende av hur ofta den används. Obs! Inoljningen för att träytan blir mörkare.

Hygien



Vi rekommenderar att du alltid tvättar dig både före och efter bastubadet. Genom att använda sittunderlag skyddar du lavarna och förbättrar hygien i bastun. En ren bastu doftar fräscht och gör bastubadet till en njutning.

Rengöring

Se till att bastun är ren och hygienisk genom att rengöra den tillräckligt ofta. För rengöringen av bastun rekommenderar vi naturliga rengöringsmedel, såsom Kiramis Biotvätt. Spola av bastuns väggar, lavar och golv noggrant efter rengöringen. Du kan även spola av dessa ytor med en trädgårdsslang.

För att underlätta rengöringen är lavarnas lock och golvtrallarna flyttbara.

Se denna video om hur du sköter om din bastu:

<https://youtu.be/bMQD2U51rtU>



Annan säkerhet

Ombesörj barns säkerhet i bastun och dess närhet. Barn får inte lämnas utan översikt i bastun. När bastun inte används, lönar det sig att hålla dess dörr stängd och vid behov även låst. Värm inte upp bastun för varm. Den rekommenderade bastutemperaturen är 70–80 C. När du badar bastu vid kallt väder, kan du för att undvika att förkyla dig använda en bastuhatt när du svalkar av dig utomhus.

Om du inte mår bra eller är trött ska du undvika att använda bastun.

Långa bastubad kan orsaka vätskebrist och att bada bastu i en alltför varm bastu kan i värsta fall orsaka värmeslag.

Om du lider av någon sjukdom, ska du alltid lyssna på läkarens rekommendationer gällande bastubad.



Kirami FinVision® -sauna har designats av Mika Pitkänen.

GARANTI

Vi lämnar 24 månaders garanti för vår bastu för material- och tillverkningsfel. Garantin gäller om användaren har läst produktens bruksanvisning och följer den.

OBS! Från ovanstående avviker den sex månader långa garantin som lämnas för produkter i kommersiellt bruk.

- Garantin gäller inte sådana eventuella fel, som är typiska för trämaterial. Exempel på dessa är färgförändringar, fuktighetsväxlingar, förekomst av sprickor och motsvarande.
- Garantin gäller inte normalt slitage på grund av användning.
- Garantin ersätter inte heller skador som har orsakats av felaktig användning.
- Garantin ersätter inga skador som orsakats av köld, eftersom dessa kan undvikas genom korrekt användning.
- Garantin gäller inte eventuella frätskador, som beror på användning av felaktiga rengöringsmedel.
- Garantin täcker inga indirekta kostnader, till exempel bygge eller rivning av terrass.

Kontakta försäljaren av produkten omedelbart i garantiärenden. Om du på egen hand försöker reparera produkten upphör garantin att gälla.

ÅTERVINNING AV PRODUKTEN

Produktens metalledar ska lämnas till metallåtervinningen, trädelarna kan brännas upp och glaset lämnas till glasåtervinningen. Övriga delar tillhör blandavfall. I Finland får förbrukade LED-lampor återlämnas kostnadsfritt och utan tvång att köpa en ny produkt till alla butiker vars sortiment omfattar lamporna. Alternativt kan lamporna lämnas till en återvinningsstation.

HARVIA VIRTA COMBI

<https://mediabank.harvia.com/catalog/Harvia/r/902/viewmode=previewview/qsr=combi>



STYRPANEL

<https://mediabank.harvia.com/catalog/Harvia/r/964/viewmode=previewview/qsr=CX110C>



LEGEND 240

<https://mediabank.harvia.com/ext/catalog/Harvia/r/292/viewmode=previewview/qsr=legend%20240>

