

Bruksanvisning

Kirami FinVision® Original - Omklädningsrum



Swedish



**Kontrollera leveransinnehållet omedelbart!
Läs noggrant igenom och spara anvisningarna för framtida
behov.**

1.		Omklädningsrum	1 st
2.		Utfyllnadsbit mellan transportstöden	2 st
3.		Skruv 4,8 x 75 mm	12 st
4.		Tröskellist	1 st
5.		Terrassskruv Ruuvi RST 4,2 x 55 mm Wubau TX20 (brun)	31 st
6.		Smygbräda (kort) 19 x 120 mm	1 st
7.		Smygbräda (lång) 19 x 120 mm	2 st
8.		Plåt i U-profil	1 st
9.		Skruv för tak, svart RR33, 48 x 25 mm	15 st
10.		Fogbeslag	1 st
11.		Sockelbräda fram och bak	2 st
12.		Silikon	1 st
13.		Dörrknopp (inkl. 2 x knopp, 1 x gängstång, 1 x fläns)	1 st

TRANSPORT AV MODULERNA OCH ATT LYFTA DEM PÅ PLATS

För transporten har skyddande fanerskivor (fastsatta med skruvar) placerats runt omklädningsrummet förutom skyddsfilmerna. Ta bort dessa skydd först efter att du lyft ned omklädningsrummet och börjat montera dem på sin slutliga plats för att undvika onödiga repor och stötar.

Vid förflyttning av omklädningsrummet ska lyftlinor, truckgafflar eller den långa handtrucken placeras under omklädningsrummet så att transportstödet stöder elementen så bra som möjligt under hela lyftet och att omklädningsrummet håller sig rak och bärigheten blir jämn. Se exempelbilderna på hur omklädningsrummet lyfts på plats med truckgafflar eller lyftlinor.

Om du beställde omklädningsrummet i efterhand, se avsnitt 1-5 i installationsbilderna innan du lyfter omklädningsrummet intill bastun.

Modulen måste lyftas från sidan av väggen där du kan hitta denna skylt! Spännband/trucksspikarna ska placeras vid markörerna.

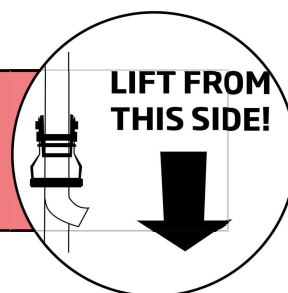

FUNDAMENT

Det är viktigt att placera modulen på ett jämnt underlag som tål dess vikt. Grunden kan jämnas ut med stenkross eller om du vill ha en fastare grund, kan du gjuta den av betong. Om du vill isolera botten av modulen, rekommenderar vi att du gräver ned minst 5-10 cm tjälskyddsplattor under gruset, det bryter köldbryggan från marken effektivt.

Under modulerna rekommenderar vi att du lägger betongplattor på den hårda ytan för att ytan ska bli högre (se bilden av fundamentet) och att lägga takfilt (bitumentak) ovanpå plattorna i hela plattans bredd. Efter detta är det bra att göra ett galler (tåligt material) ovanpå betongplattorna (bild nedan) som gör det enklare att få modulerna på samma nivå.

Modulerna kan även installeras direkt ovanpå betongplattorna, men i så fall måste du vara extra noga med att modulerna ligger i samma plan.

När modulens botten exponeras tydligt för luft, ventileras och torkar den bra.

Det är även viktigt att se till att modulen inte omges av en hög gräsmatta eller högt gräs, eftersom det kan förhindra träet från att andas och främjar bildning av röta. Den nedre delen av modulen måste alltid komma åt att ventileras.

Ta hänsyn till eventuella underhållsåtgärder när du väljer installationsplats. Garantin täcker inte några som helst indirekta kostnader, såsom rivning eller byggande av terrass. Innan grunderna gjuts är det även bra att förbereda avledningen av vatten vidare från modulen till den slutgiltiga installationsplatsen (modulen har egen avledning av vatten färdiginstallerad).

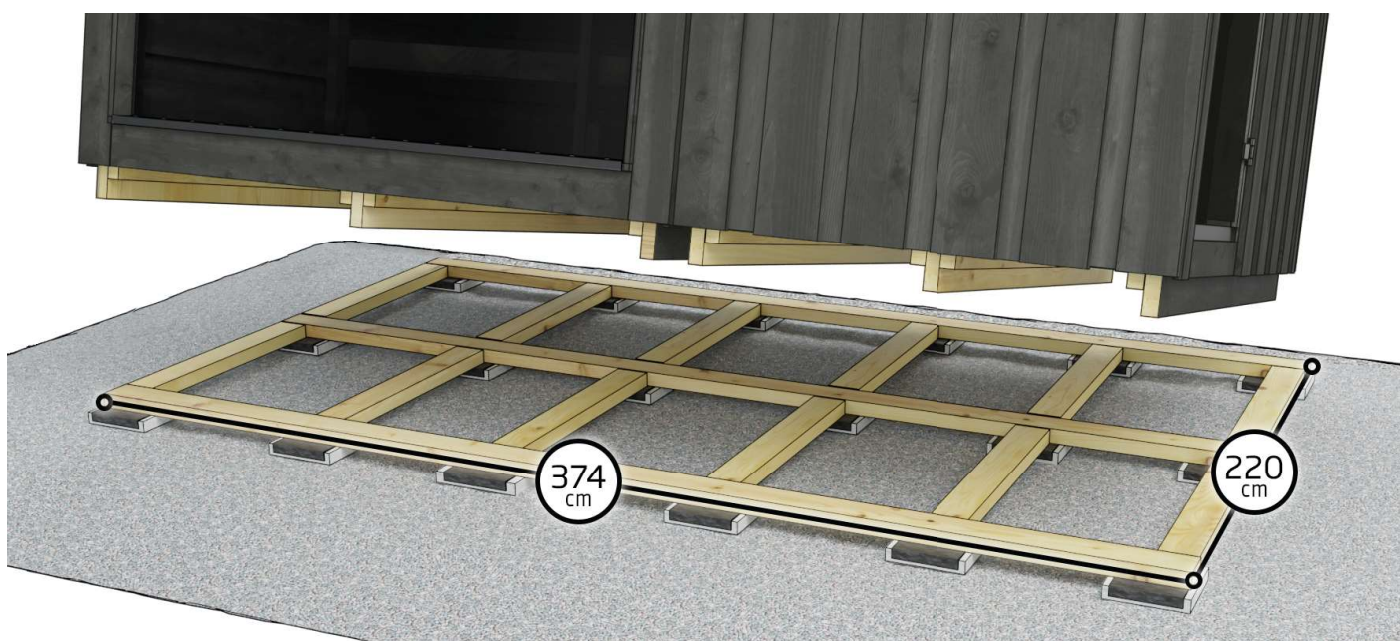

INSTALLATION

Om du beställde bastun och omklädningsrummet samtidigt, hoppa över stegen 1-5



1. Ta bort golvlisterna från fram- och baksidan av bastun.



2. Ta bort de två yttersta skruvarna från det främre takbeslaget på bastudörrens sida.

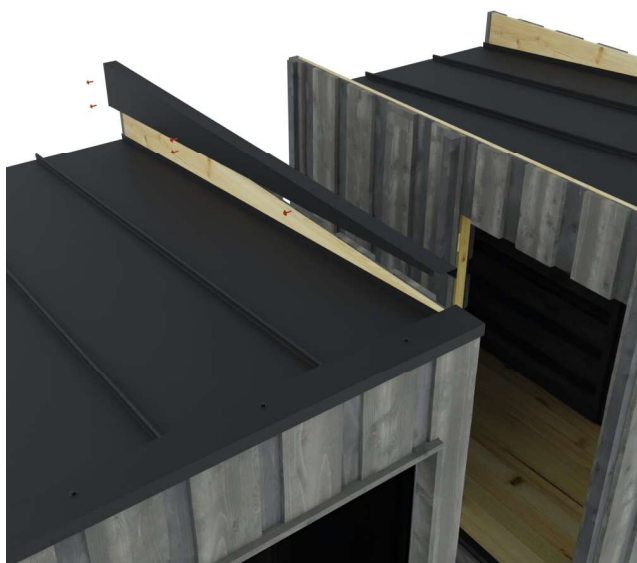

3. Ta bort fogbeslaget från dörrsidan. Beslaget sitter fast med fem skruvar.



Flytta beslaget till sidan av omklädningsrummet med ingången. Fäst med fem skruvar på samma ställen som de satt i bastun.

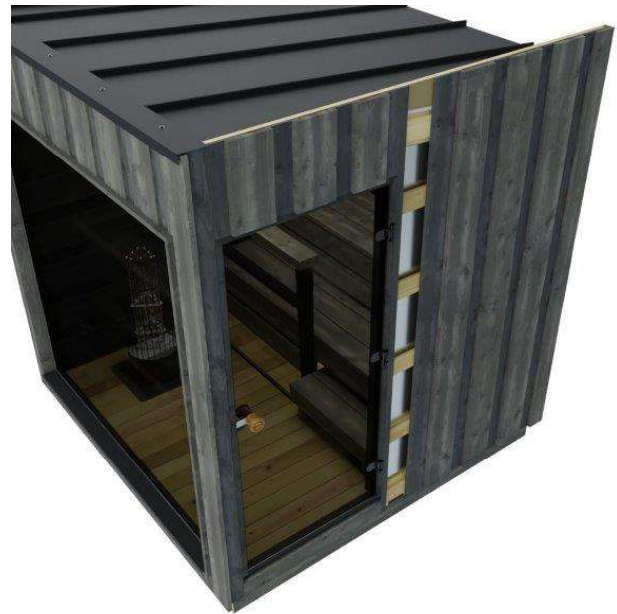

4. Ta bort två brädor från kanterna av bastuns dörrkarmar.

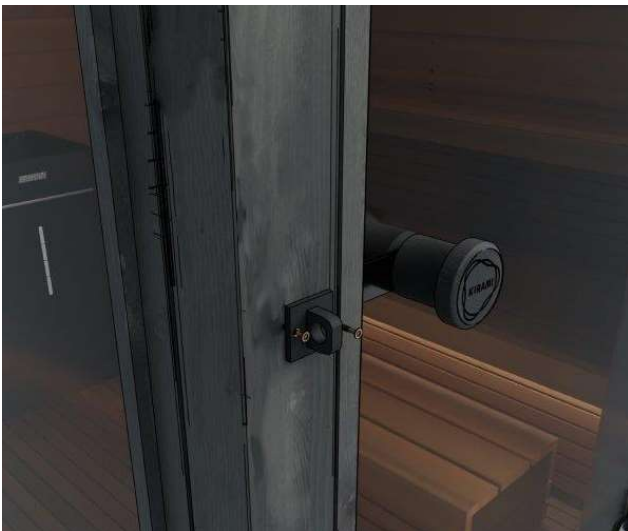

5. Om du i efterhand beställde omklädningsrum, ta bort och flytta dörrlåsningsdelarna från bastun till loungen/omklädningsrummet. Fäst låsdelarna på samma plats som de var i bastun.

Obs! Du behöver inte flytta delarna om du installerar en terrassmodul.

BÖRJA HÄRIFRÅN OM DU BESTÄLLDE BASTUN OCH OMKLÄDNINGSRUMMET SAMTIDIGT



6. Lyft omklädningsrummet intill bastun

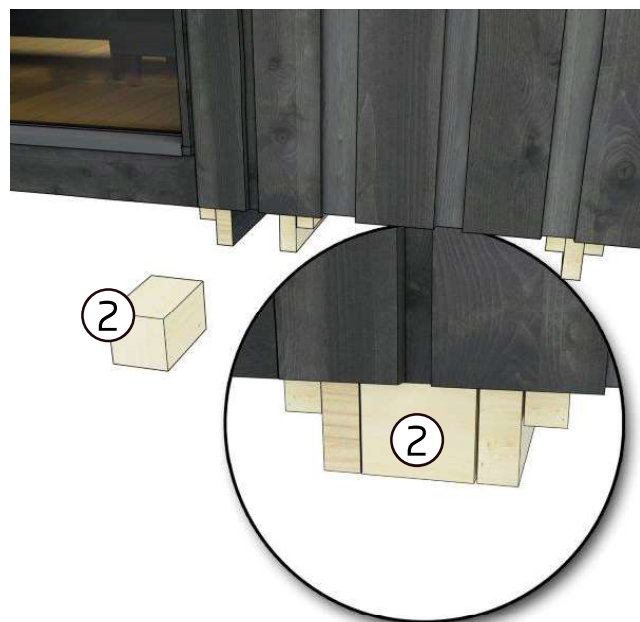

7. Placera utfyllnadsbiten (2) mellan transportstöden.

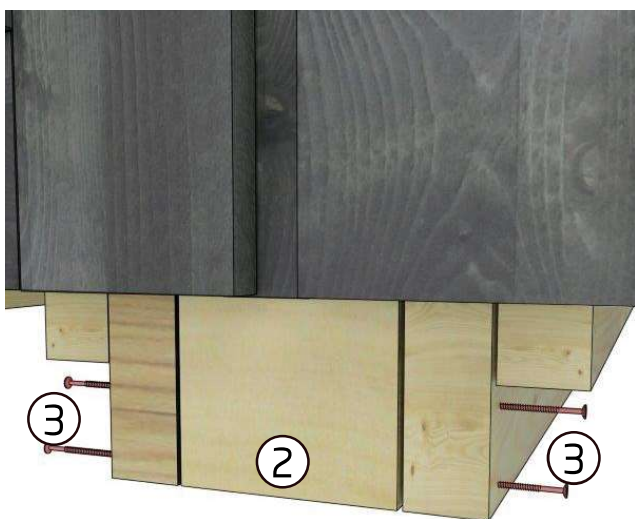

8. Fäst utfyllnadsbiten (2) med fyra skruvar (3).

Två skruvar från båda sidorna.



9. Fäst utfyllnadsbiten (2) på baksidan av modulerna på samma sätt som i steg 7 och 8.

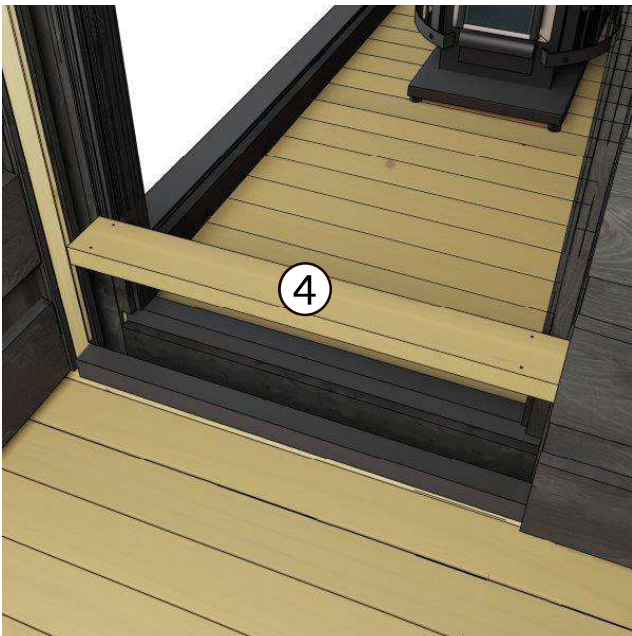

10. Placera tröskellisten (4) mellan bastun och omklädningsrummet



11. Fäst tröskellisten med skruvar (5). Tröskellisten har färdiga borrhål.



12. Fäst de långa smygbrädorna (6) i dörröppningens sidor. Placera smygbrädan mot bastuns dörrkarmar.

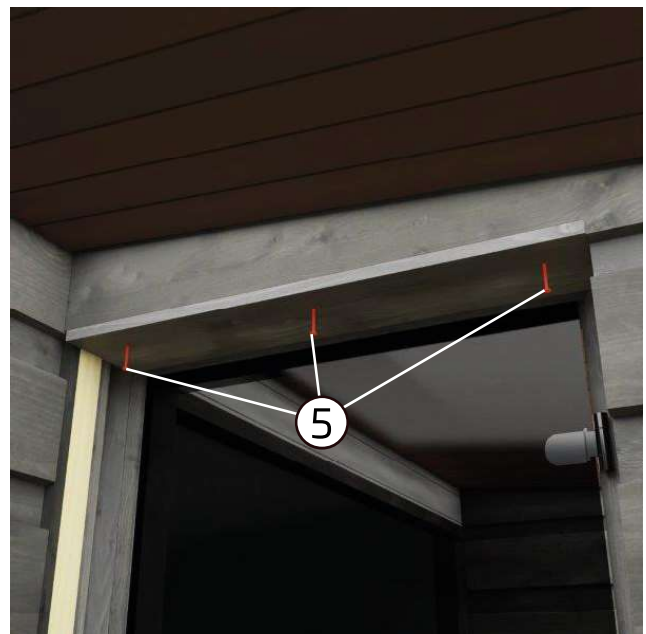

Fäst smygbrädorna med tre skruvar (5). Smygbrädan har färdiga borrhål.

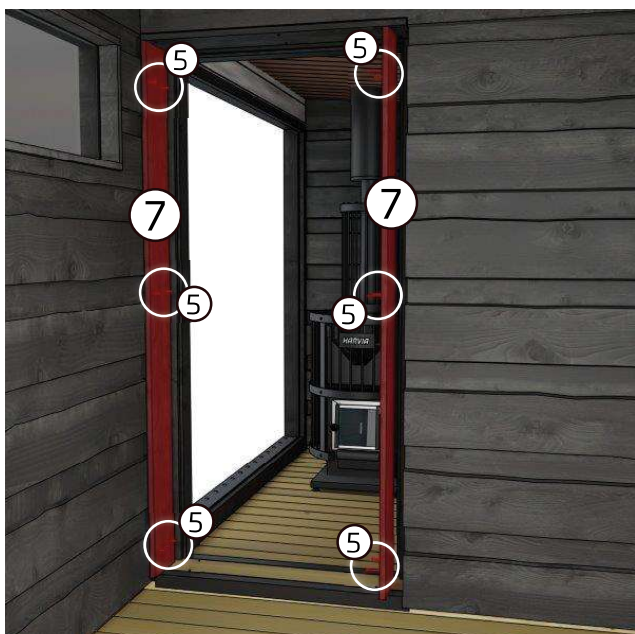

13. Fäst den korta smygbrädan (7) upptill i dör-röppningen. Placera smygbrädan mot bastuns dörrkarmar.

Fäst smygbrädan med tre skruvar (5). Smygbrä-dan har färdiga borrhål.



14. Fäst bastun och omklädningsrummet till varandra vid taket med skruvar (3).

Skruvarna fästs från sidan av bastun så att de träffar fyllningsbitarna mellan bastun och omklädningsrummet.

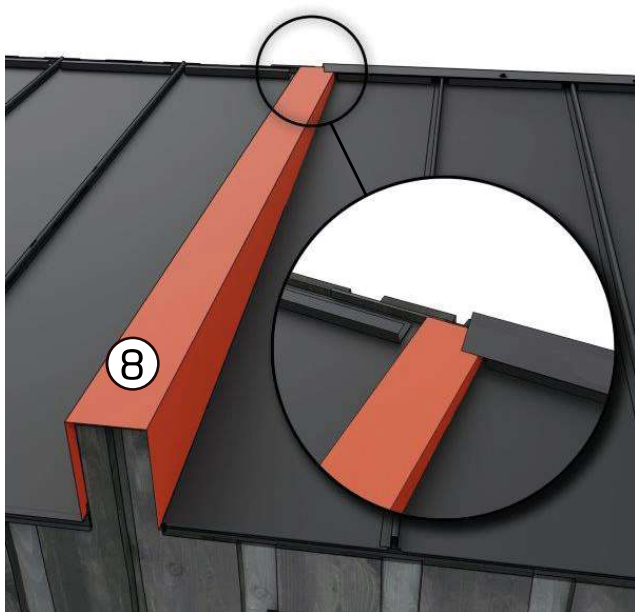

15. Placera och fäst plåten i U-profil (8) mellan modulerna genom att använda skruvar (9). An-vänd fem skruvar på båda sidor.

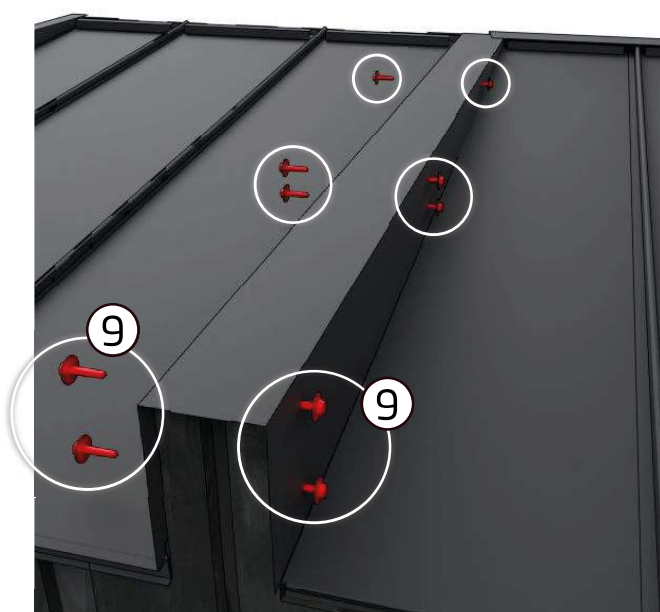

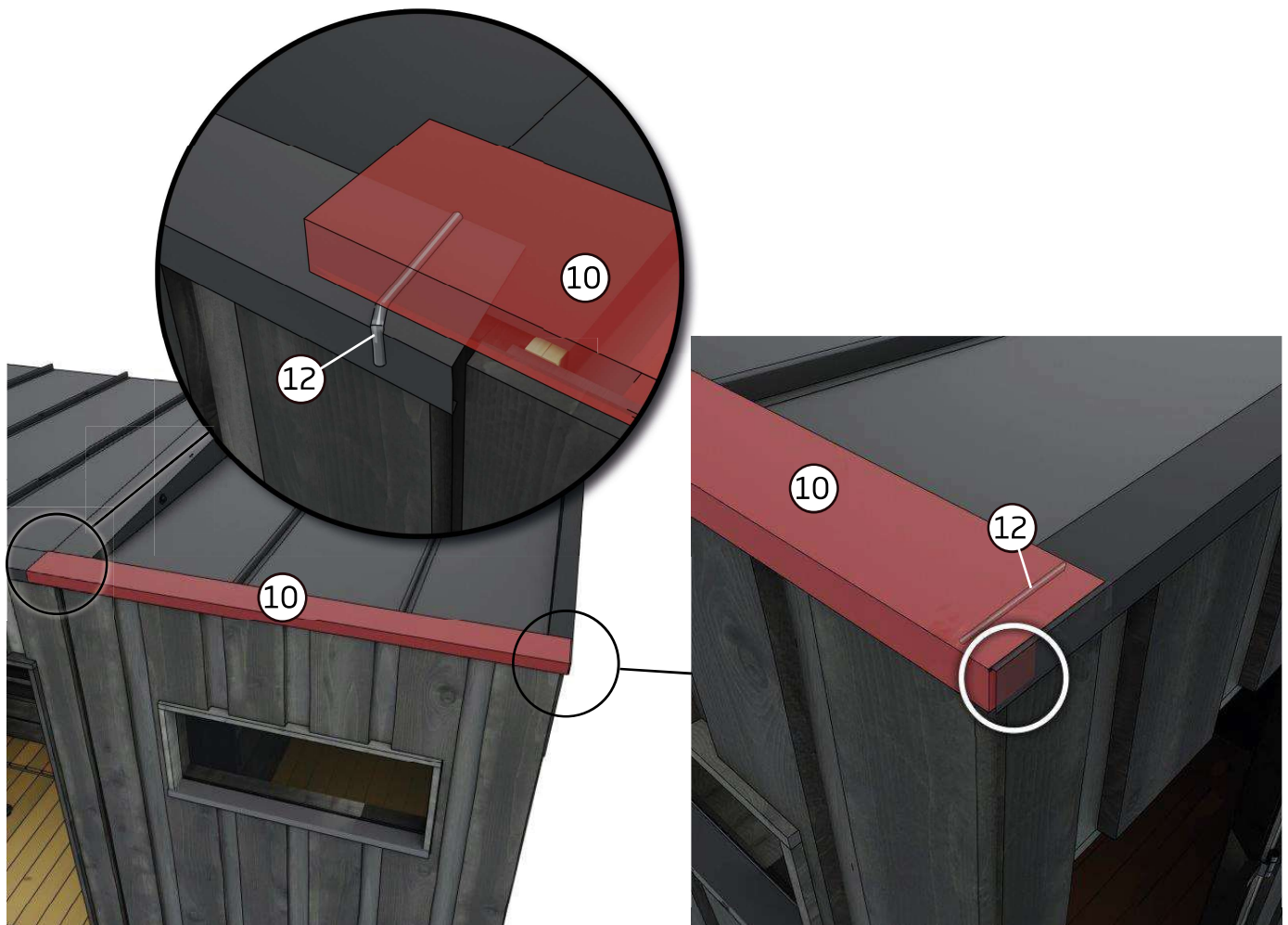

16. Placera omklädningrummets plåtbeslag (10) på taket. Omklädningrummets plåtbeslag går ca 10 cm över bastuns beslag. Täta plåtens fogningar med silikon (12).

Installera beslagets hörn på samma sätt som det är installerat i bastun.

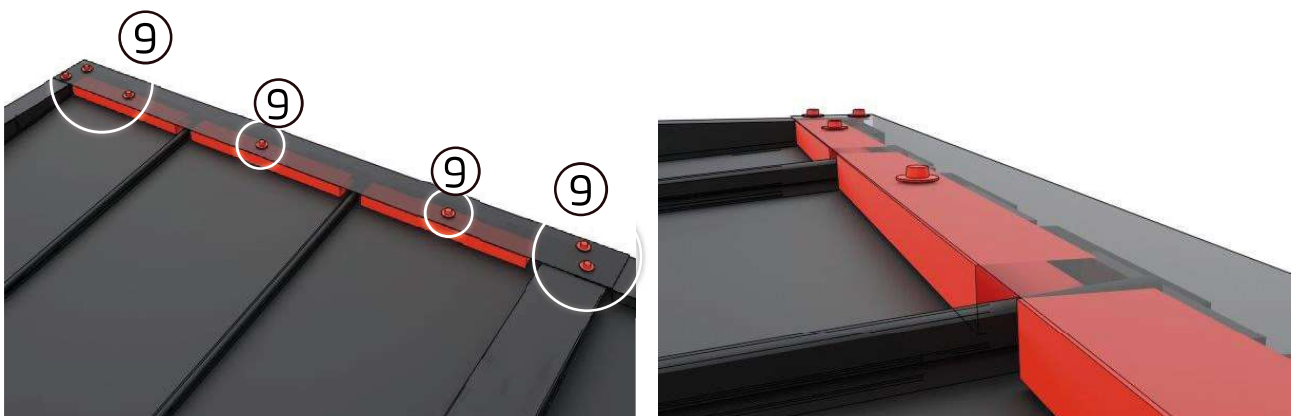

17. Fäst plåtbeslaget (10) genom att använda skruvar (9). Observera att skruvarna måste träffa tätningsbeslagen installerade på taket.

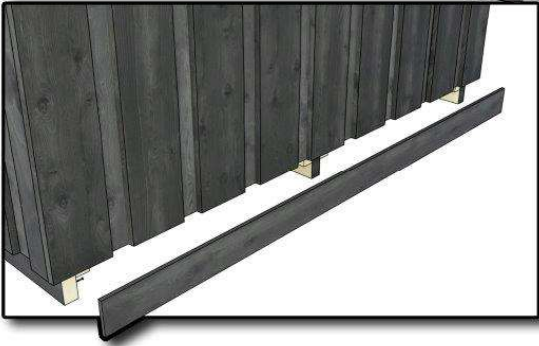
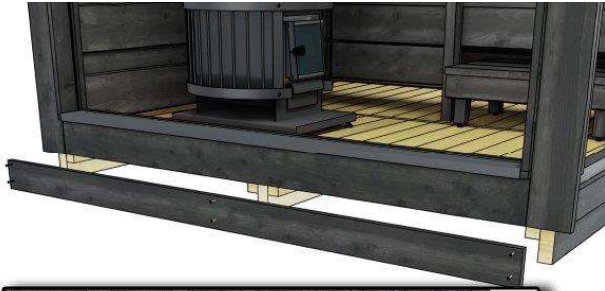

18. Fäst golvlisterna i bastuns transportstöd på fram- och baksidan.

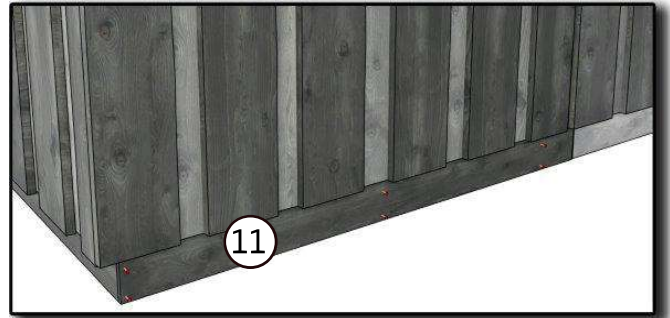
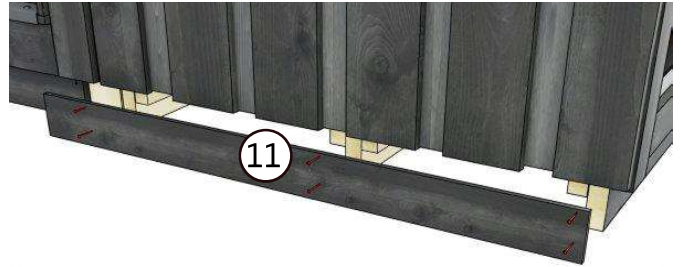

19. Fäst golvlisten (11) i omklädningsrummets transportstöd. Golvlisten gömmer utfyllnadsbiten (2) som du installerade tidigare. Fäst golvlisten på baksidan av omklädningsrummet på samma sätt.



20. Montera dörrknoppen

Lås modulens dörr med det externa låset som levereras med dörren. Låset innehåller en regel, ett hänglås och två nycklar. Lås modulen endast när den inte används. Låset hindrar dörren från att öppnas vid hårt väder och håller barn borta från bastun när vuxna inte är i närheten.



Modulen ska vara låst när den inte används. På det här sättet förhindrar du att dörren öppnas och går sönder till exempel när det är storm.

Träets egenskaper och ytbehandling

Trä är ett naturmaterial om vars egenskaper det är bra att veta följande saker. Vanligen blir trämaterial gråare inom loppet av cirka ett år, beroende på mängden solljus (se skötselråden nedan). Ibland kan det hända att kåda tränger ut vid kvisthålen. Kådan kan avlägsnas med en stålskrapa och kvisthålet kan behandlas med kvistlack. Det kan även hända att stickor lossnar från träet och fastnar i huden. Dessa stickor bör du avlägsna omedelbart med en steril nål (desinficera t.ex. med sårrengöringsmedel).

Omklädningsrummets ytmaterial

Omklädningsrummets yttre yta är tillverkad av vanligt sågat barrträ och granplywood och har en vacker grå ton. Senare behandlingar bör göras med en lämplig gråton, eftersom det ljusare träet behöver mer färg. Om du vill upprätthålla denna gråa ton, måste utsidan av omklädningsrummet betsas med några års mellanrum, beroende på hur mycket omklädningsrummet används. På fabriken behandlas omklädningsrummet med industriell vattenbaserad träolja. Om du vill använda den industriella originalträoljan för att behandla omklädningsrummet på nytt, kan du beställa den via din återförsäljare. Alternativt kan den yttre ytan behandlas med med träoljan Pinotex classic 21 (färgkod 6103-Y67R "Järkäle" (stenbumling) (EU)) "harmaaleppä" gråal.

Omklädningsrummets inre ytor

Omklädningsrummets innerväggar är i mörkgrått finländskt barrträ. Du kan behandla omklädningsrummets väggar på nytt vid behov. Omklädningsrummets väggar är behandlade med industriella träoljor lämpliga för interiörer. Om du vill använda den industriella originalträoljan för att behandla interiören i omklädningsrummet på nytt, kan du beställa den via din återförsäljare. Alternativt kan interiören i omklädningsrummet behandlas med träoljor som finns tillgängliga i järnaffärer. (Färgkod för väggarna: "harmaaleppä" (gråal)).

GARANTI

Vi lämnar 24 månaders garanti för vår bastu för material- och tillverkningsfel. Garantin gäller om användaren har läst produktens bruksanvisning och följer den.

OBS! Från ovanstående avviker den sex månader långa garantin som lämnas för produkter i kommersiellt bruk.

Garantin gäller inte sådana eventuella fel, som är typiska för trämaterial. Exempel på dessa är färgförändringar, fuktighetsväxlingar, förekomst av sprickor och motsvarande.

Garantin gäller inte normalt slitage på grund av användning.

Garantin ersätter inte heller skador som har orsakats av felaktig användning.

Garantin ersätter inga skador som orsakats av köld, eftersom dessa kan undvikas genom korrekt användning.

Garantin gäller inte eventuella frätskador, som beror på användning av felaktiga rengöringsmedel.

Garantin täcker inga indirekta kostnader, till exempel bygge eller rivning av terrass.

Kontakta försäljaren av produkten omedelbart i garantiärenden. Om du på egen hand försöker reparera produkten upphör garantin att gälla.

ÅTERVINNING AV PRODUKTEN

Produktens metalleder ska lämnas till metallåtervinningen, trädelarna kan brännas upp och glaset lämnas till glasåtervinningen. Övriga delar tillhör blandavfall. I Finland får förbrukade LED-lampor återlämnas kostnadsfritt och utan tvång att köpa en ny produkt till alla butiker vars sortiment omfattar lamporna. Alternativt kan lamporna lämnas till en återvinningsstation.